

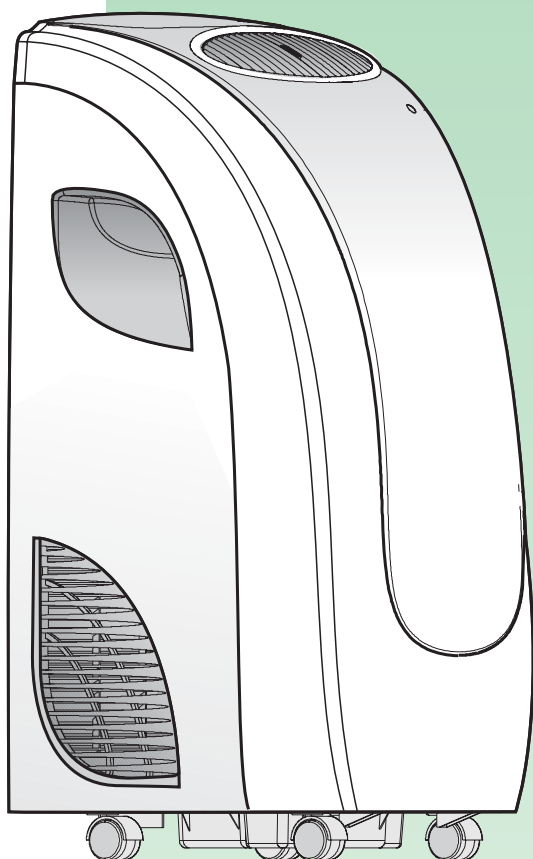

51AKP

igloo

CE



51AKP009H

Внимательно прочитайте настоящее руководство до начала использования прибора.

Содержание

	Страница
Панель управления.....	1
Принадлежности	1
Общая информация	2
Подготовка моноблока к эксплуатации.....	3/4
Охлаждение с удалением влаги ...	5
Удаление влаги	5
Обогрев.....	5
Только вентиляция	5
Функционирование в автоматическом режиме	6
Функционирование в ночное время .	6
Программирование таймера.....	6
В случае, если	7
Чистка	7
Инструкции по установке принадлежностей сливной трубки..	8

Панель управления

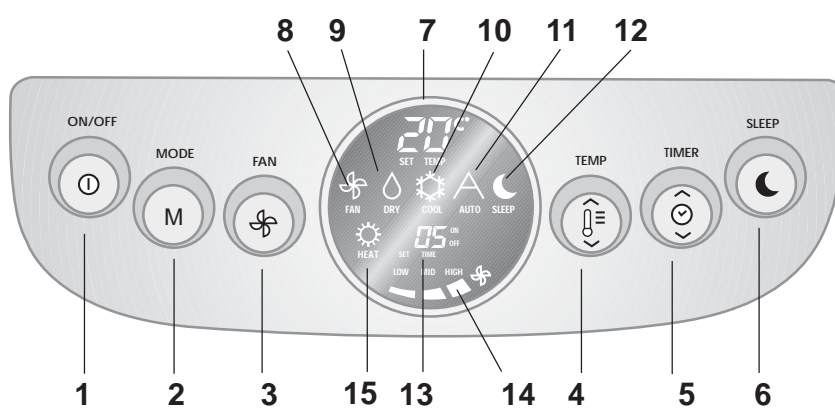

- 1 – кнопка Вкл. – Выкл.
- 2 – кнопка выбора функций
- 3 – кнопка выбора скорости вентилятора
- 4 – кнопка выбора температуры
- 5 – кнопка выбора таймера
- 6 – кнопка работы в ночном режиме
- 7 – показатель выбранной температуры
- 8 – обозначение режима работы вентилятора
- 9 – обозначение режима удаления влаги
- 10 – обозначение режима охлаждения
- 11 – обозначение работы в автоматическом режиме
- 12 – обозначение работы в ночном режиме
- 13 – таймер
- 14 – показатель скорости вентилятора
- 15 – обозначение работы в режиме обогрева

Принадлежности

МОНОБЛОК

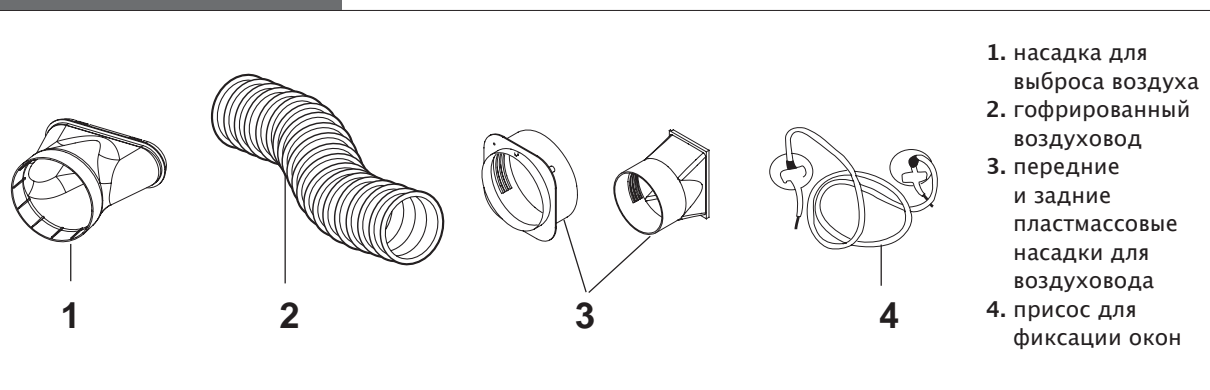

- 1. насадка для выброса воздуха
- 2. гофрированный воздуховод
- 3. передние и задние пластмассовые насадки для воздуховода
- 4. присос для фиксации окон

Общая информация

Установка аппарата

Внимательно прочитайте настоящее руководство прежде чем приступить к установке и, по завершении установки, уберите на хранение в надежное место.

Информация о сертификации продукции

- Данное устройство соответствует следующим директивам:
 - по низкому напряжению 73/23/CEE;
 - по электромагнитной совместимости 89/336/CEE;
 - по устройству под давлением PED 97/23/CE;
 - энергетической классификации 2002/31/CE.
- директиве RoHs.

Меры предосторожности

- В целях безопасности Вам следует внимательно прочитать все приведенные ниже предостережения.
- Соблюдайте указанные далее меры предосторожности с тем, чтобы обеспечить безопасность.
- Убедитесь в том, что в процессе перевозки агрегат не был поврежден. В противном случае, необходимо немедленно выставить претензию перевозчику.
- Не устанавливайте и не используйте поврежденные агрегаты.
- Во избежание несчастных случаев, взрывов или повреждений, не включайте агрегат в помещениях с опасными или взрывчатыми веществами, а также в непосредственной близости от печей и горелок с открытым пламенем.
- Убедитесь в том, что электрооборудование соответствует действующим национальным нормативам по технике безопасности. Выполняйте установку только при соблюдении действующих национальных норм по технике безопасности.
- Убедитесь в наличии исправной линии заземления.
- Проверьте соответствие показателей напряжения и частоты электросети данным, указанным на агрегате, и что имеющаяся мощность достаточна для функционирования других приборов, подключенных к данной электролинии.
- В случае выполнения модификаций агрегата или неправильного подключения электрики и гидравлики, производитель снимает с себя всякую ответственность. Несоблюдение приведенных в руководстве инструкций или эксплуатация агрегата в условиях, отличных от указанных в параграфе «Рабочий диапазон», приводят к незамедлительному прекращению гарантии.
- Для МОНОБЛОКОВ рекомендуем установить магнито-термический переключатель или предохранитель на 10 А.

Функционирование агрегата

- Данный агрегат оснащен автоматическим устройством

«повторного пуска» (в последнем выбранном режиме) в случае внезапного отключения из-за отсутствия напряжения в сети.

- Во избежание поражений электрическим током, пожаров или повреждений, при возникновении отклонений, таких как запах гари во время обычного пользования, необходимо немедленно отключить агрегат и обратиться в «Carrier Service» за информацией.
- Не ставьте на агрегат емкости с жидкостью или любые другие предметы.

Техническое обслуживание

ВНИМАНИЕ: перед началом техобслуживания и, прежде чем приблизиться к внутренним частям агрегата, необходимо отключить его от сети питания.

- Выполняйте техобслуживание не реже одного раза в год.
- Использование принадлежностей, не рекомендованных фирмой-изготовителем, может причинить вред и нанести ранения. Поэтому советуем использовать только оригинальные принадлежности.
- Необходимо проводить периодические проверки агрегата, электросоединений и защитных устройств.
- Внеплановое техобслуживание должно проводиться только специализированным персоналом.
- Не пытайтесь самостоятельно ремонтировать или модифицировать агрегат. Работы, выполненные неквалифицированным персоналом могут привести к поражению током или к несчастным случаям.
- Необходимо обратиться к специализированному персоналу в случае возникновения следующих ситуаций:
 - при поврежденном или горячем шнуре питания;
 - при появлении аномального шума во время работы агрегата;
 - при частом срабатывании защитных устройств;
 - при появлении аномального запаха (например, запаха гари).

Выбор места установки

- Убедитесь в том, что выбранное для установки место свободно от предметов, препятствующих нормальной подаче и забору воздуха.
- Необходимо выбрать место с учетом рекомендованного пространства. Расстояние от воздухозаборных решеток до стены, мебели и прочих предметов должно быть не менее 50 см.
- Необходимо выбрать место, обеспечивающее хорошее распределение воздуха по всему помещению.
- Использовать агрегат только внутри помещений и только по его прямому назначению.
- Устанавливать агрегат, соблюдая национальные нормативы по электрооборудованию.

Избегать:

- Попадания прямых солнечных лучей.
- Участков вблизи источников тепла.

- Участков с повышенной влажностью и мест, где в агрегат может попасть вода (напр: прачечные).
- Мест с присутствием масляных паров (напр: кухни, механические мастерские).
- Мест, в которых шторы или мебель могут стать прямым препятствием свободной циркуляции воздуха.
- Не устанавливайте агрегат в прачечных-химчистках.
- Установите агрегат в непосредственной близости от электрической розетки.

Дополнительные предостережения

- Необходимо следить за маленькими детьми с тем, чтобы они не играли с аппаратом.
- Не закрывайте боковые, передние и задние решетки шторами или другими предметами.
- Не ставьте предметы на агрегат.
- Не просовывайте руки или предметы внутрь патрубков входа и выхода воздуха.
- Во избежание электромагнитных помех держите агрегат на расстоянии не менее 1 метра от телевизора.
- Категорически запрещено наклонять или переворачивать агрегат.
- Во избежание деформации агрегата не распыляйте инсектициды или другие газы.
- Перевозить или перемещать агрегат необходимо только в вертикальном положении. (Внимание: перед тем, как переместить агрегат, необходимо вынуть вилку из розетки).

Утилизация

- Данный прибор содержит хладагент, нуждающийся в специальной переработке. По окончании срока службы агрегат должен быть отвезен в специальный центр по уничтожению отходов или отдан продавцу, который позаботится об адекватной сдаче хладагента в переработку.
- Все материалы, из которых сделан агрегат, включая упаковку, являются экологически чистыми и подлежащими переработке.
- Упаковочный материал должен быть сдан в переработку с соблюдением действующих нормативов.
- СДАЧА В ПЕРЕРАБОТКУ: перед сдачей в переработку агрегат должен быть рассортирован на обычные городские отходы. Данный вид отходов нуждается в дифференцированном сборе и специальной переработке.



Рабочий диапазон МОНОБЛОКА

Данный агрегат пригоден для работы в следующем температурном диапазоне, как установлено нормативом:

Охлаждение: (EN14511:2004)

Max. 35°C d.b.* / 24°C w.b.*

Min. 21°C d.b.* / 15°C w.b.*

Удаление влаги:

Max. 32°C d.b.* / 24°C w.b.*

Min. 18°C d.b.* / 14°C w.b.*

* d.b. – по сухому термометру

* w.b. – по влажному термометру

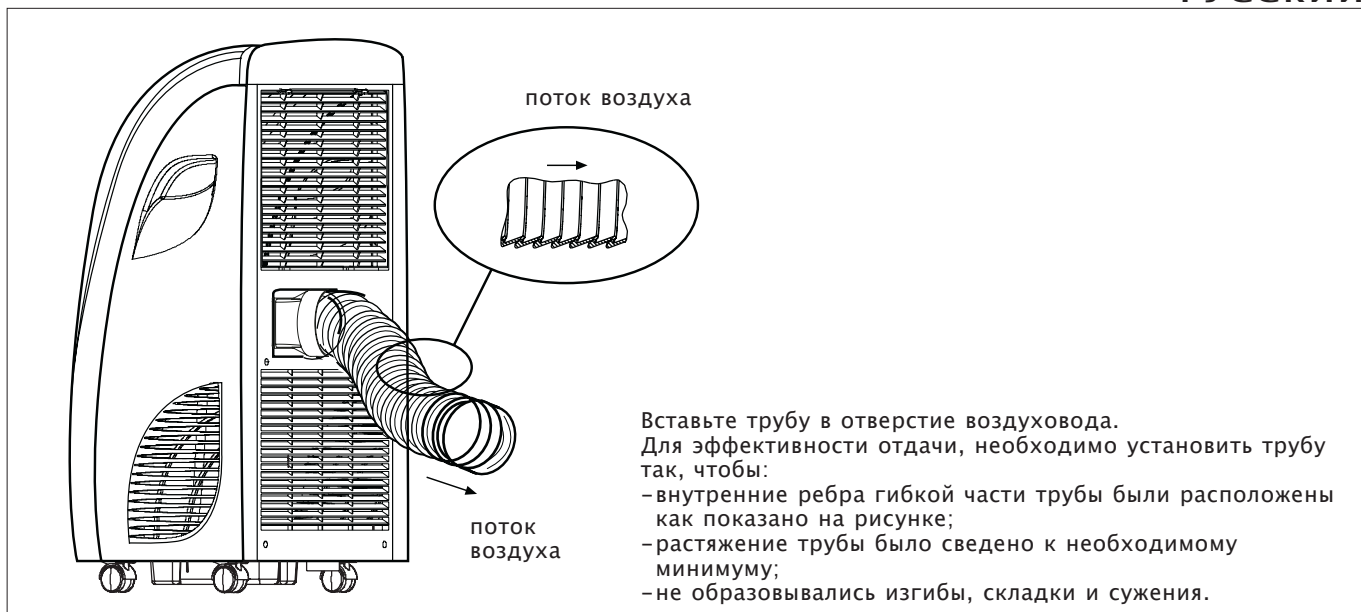

МОНОБЛОК

Подготовка к: Удалению влаги

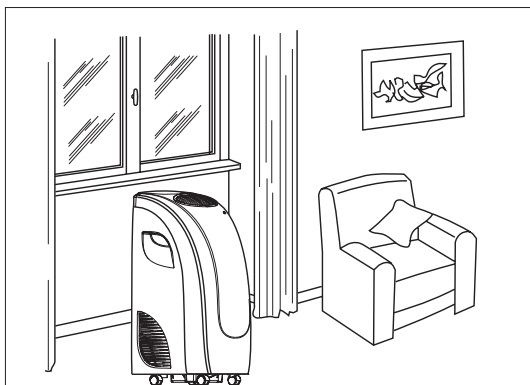

Функция удаления влаги может использоваться всякий раз, когда появляется необходимость просушить воздух, не понижая при этом его температуру.

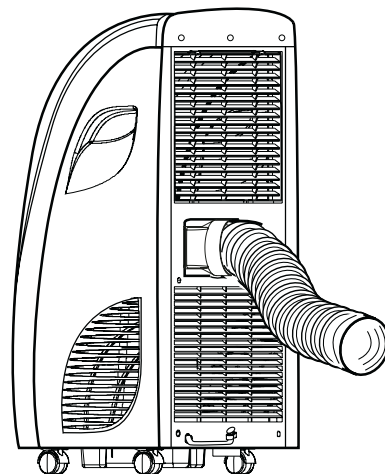

Для функции удаления влаги необходимо вынуть трубу из воздуховода или установить ее так, как показано на рисунке. Если же вам необходимо использовать трубу для подачи горячего воздуха, тогда обязательно поместите ее на опорную поверхность.

МОНОБЛОК

Подготовка к: Удалению влаги

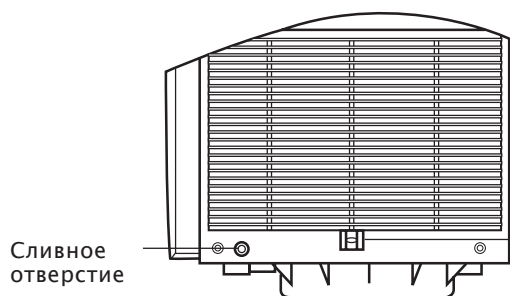

Сливное отверстие

Клипса-зажим для трубки

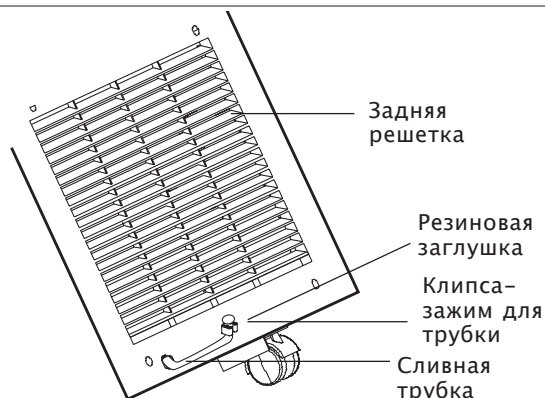

Задняя решетка

Резиновая заглушка

Клипса-зажим для трубки

Сливная трубка

В функции ОХЛАЖДЕНИЕ или УДАЛЕНИЕ ВЛАГИ, весь конденсат собирается в НЕСЪЕМНОЙ канистре (объемом в 1,5 литра). Когда канистра заполнится, на дисплее панели управления появится код ошибки «Н8» и агрегат остановится. Чтобы запустить агрегат необходимо опорожнить канистру и отключить прибор на 3 минуты. Перед тем как опорожнить канистру, отключите шнур питания. Для опорожнения канистры необходимо удалить резиновую заглушку из трубки, вынуть трубку из клипсы-фиксатора и слить воду конденсата в глубокую посудину. По завершении операции вставьте заглушку в трубку во избежание утечек конденсата, а затем прикрепите сливную трубку к клипсе-фиксатору.

МОНОБЛОК

Подготовка к: Только вентиляции

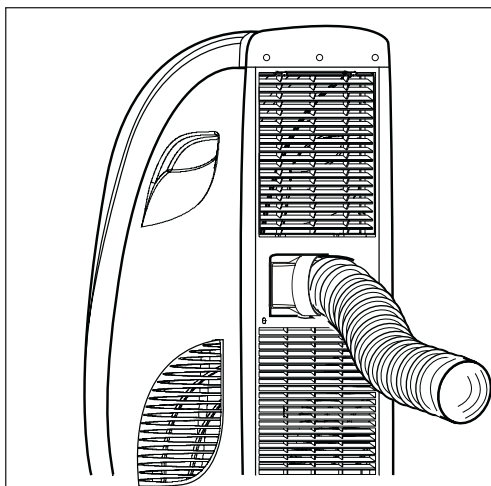

Если вы хотите использовать кондиционер в функции «только вентиляция», необходимо сжать трубу и согнуть ее таким образом, чтобы выход воздуха осуществлялся почти перпендикулярно полу.

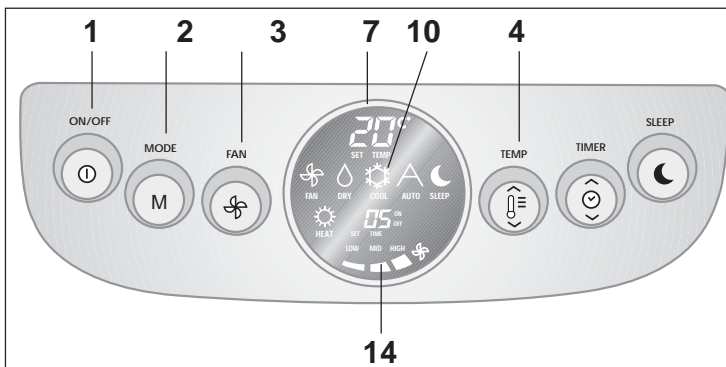

- Включите агрегат нажатием кнопки 1.
- Нажимая на селектор функций, кнопка 2, выберите функцию «охлаждение». На дисплее загорится символ 10, обозначающий охлаждение.
- Нажимая на селектор температуры, кнопка 4, установите желаемую температуру. На дисплее загорится символ 7.
- Нажимая на селектор скорости вентилятора, кнопка 3, выберите скорость вентилятора; скорость может быть низкой, средней или высокой. На дисплее появится обозначение 14 выбранной скорости.

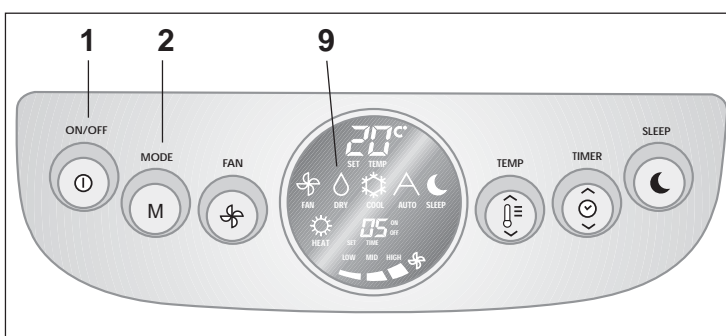

- Включите агрегат нажатием кнопки 1.
- Нажимая на селектор функций, кнопка 2, выберите функцию «удаление влаги». На дисплее загорится символ 9, обозначающий удаление влаги.

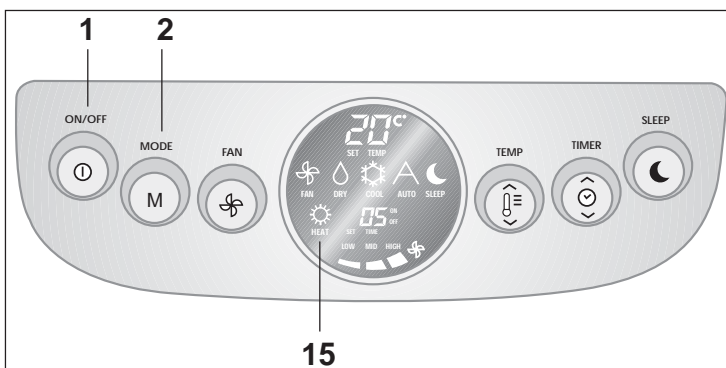

- Включите агрегат нажатием кнопки 1.
- Нажимая на селектор функций, кнопка 2, выберите функцию «обогрев». На дисплее загорится символ 15, обозначающий обогрев.

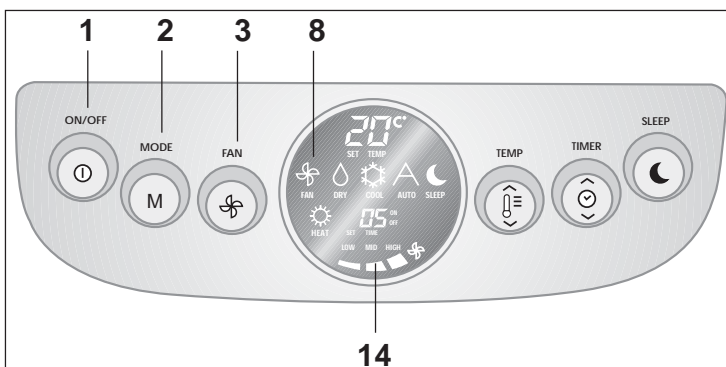

- Включите агрегат нажатием кнопки 1.
- Нажимая на селектор функций, кнопка 2, выберите функцию «вентиляция». На дисплее загорится символ 8, обозначающий вентиляцию.
- Нажимая на селектор скорости вентилятора, кнопка 3, выберите скорость вентилятора; скорость может быть низкой, средней или высокой. На дисплее появится обозначение 14 выбранной скорости.

Панель управления

Функционирование в автоматическом режиме

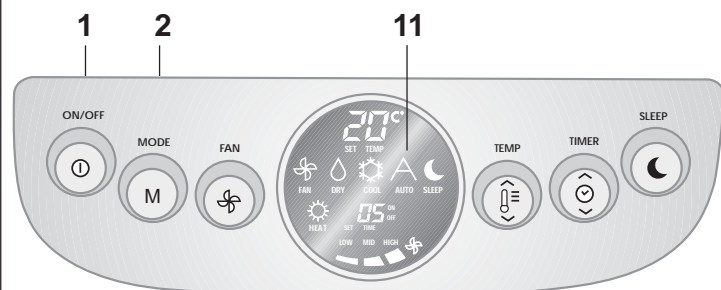

- Включите агрегат нажатием кнопки **1**.
- Нажимая на селектор функций, кнопка **2**, выберите функцию «автоматический режим». На дисплее загорится символ **11**, обозначающий автоматический режим. Компьютер автоматически отрегулирует соотношение охлаждения к температуре помещения.

Панель управления

Функционирование в ночное время

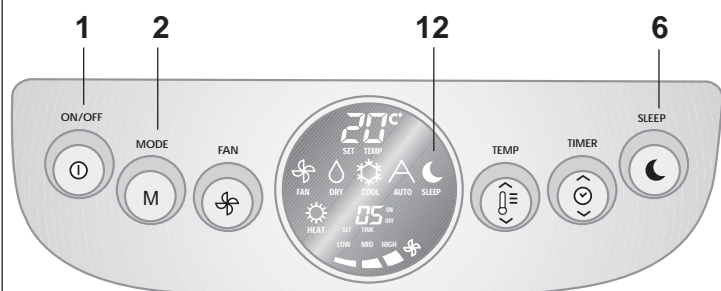

- Включите агрегат нажатием кнопки **1**.
- Нажимая на селектор функций, кнопка **2**, выберите нужную функцию.
- Во время работы агрегата нажмите на кнопку **6**, обозначающую «функционирование в ночном режиме». На дисплее загорится символ **12**, обозначающий функционирование в ночном режиме. Чтобы отключить функцию необходимо снова нажать на кнопку **6**.
- Каждый час агрегат будет увеличивать температуру охлаждения на 1°C. По прошествии 2 часов кондиционер начнет поддерживать заданную температуру.
- В автоматическом режиме функция «ночной режим» не работает.

Панель управления

Программирование таймера

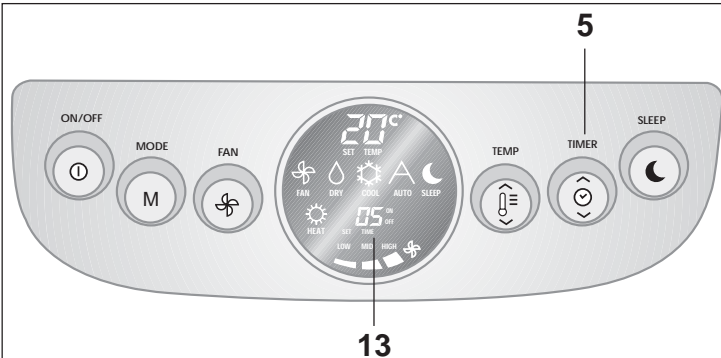

Программирование таймера на включение

- Чтобы выставить время включения агрегата, нужно нажать кнопку **5** «Таймер». Временная шкала варьируется от 0,5 часа до 24 часов. На дисплее появится показатель времени **13**.
- После включения агрегат будет работать в функции, выбранной ранее.

Панель управления

Программирование таймера

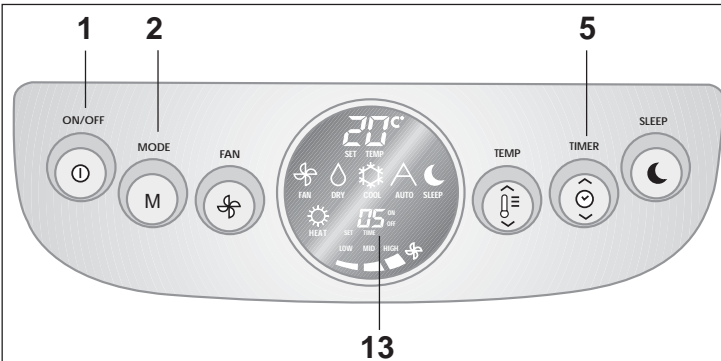

Программирование таймера на выключение

- Включите агрегат нажатием кнопки **1**.
- Нажимая на селектор функций, кнопка **2**, выберите нужную функцию.
- Чтобы выставить время выключения агрегата, нужно нажать на кнопку **5** «Таймер». Временная шкала варьируется от 0,5 часа до 24 часов. На дисплее появится показатель времени **13**.

В случае, если...

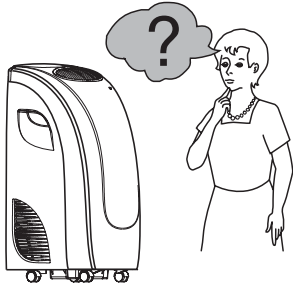

Если агрегат не работает или кажется, что работает неправильно, то прежде чем позвонить в Центр сервисного обслуживания убедитесь в том, что...



...все инструкции, приведенные в настоящем руководстве, были выполнены правильно...

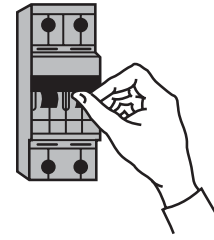

...основной рубильник включен, шнур питания не поврежден, а вилка до конца воткнута в розетку...

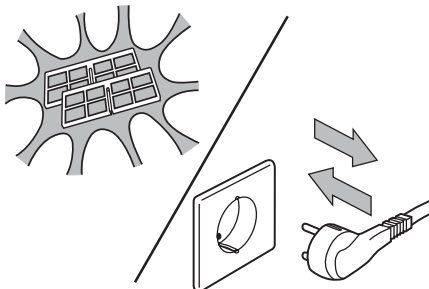

Убедитесь в том, что фильтры не засорились. Если кондиционер не реагирует на команды, нужно вынуть и снова вставить вилку в розетку сети питания.

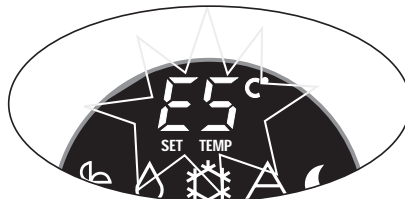

Если на дисплее панели управления появилось обозначение "E5", это значит, что подача энергии не стабильна. В этом случае необходимо вынуть вилку из розетки, подождать 10 минут, а затем снова вставить вилку в розетку.

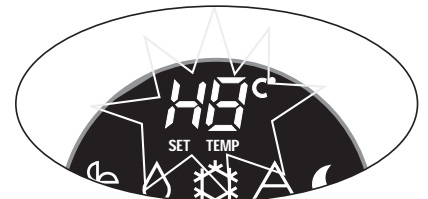

Если на дисплее панели управления появилось обозначение "H8", это значит, что канистра конденсата заполнена водой. В этом случае необходимо вынуть вилку из розетки, опорожнить канистру, подождать 3 минуты, а затем снова вставить вилку в розетку.

Чистка

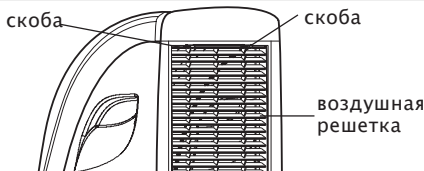

Необходимо каждые 30 дней, или чаще, чистить воздушные фильтры, расположенные в задней части агрегата. Прежде чем приступить к чистке, отключите шнур от сети питания. Для того чтобы извлечь фильтры, необходимо нажать на две скобы решетки, вынуть плату воздушной решетки, а затем почистить фильтры.

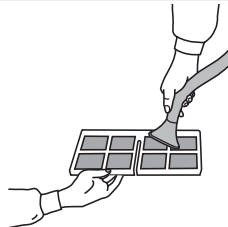

Для чистки фильтров сначала используйте пылесос, затем промойте их водой и просушите. Аккуратно установите фильтры обратно. Запрещается мыть водой угольные фильтры или фильтры «silver plasma»; для их чистки нужно использовать только пылесос.

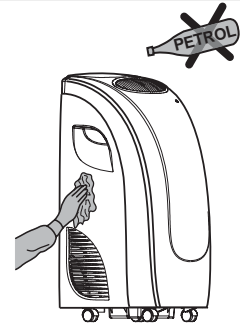

Чистите корпус водой с мылом, используя мягкую тряпочку. **НИКОГДА** не применяйте спреи или горючие жидкости.

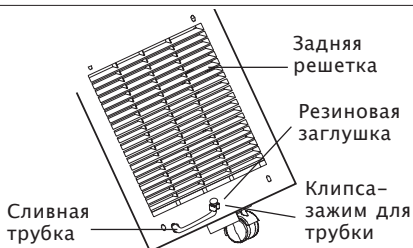

Слейте накопившуюся воду конденсата с помощью сливной трубки, расположенной в задней части внутри агрегата. По завершении операции необходимо заткнуть заглушку и вернуть трубку в первоначальное положение.



Если агрегат не используется длительное время:

- отключите шнур от сети питания;
- слейте воду конденсата посредством сливной трубки, расположенной в задней части агрегата. По завершении операции необходимо заткнуть заглушку и вернуть трубку в первоначальное положение;
- почистите фильтры;
- намотайте шнур на расположенную сзади скобу;
- вставьте концы гофрированной трубы в соответствующие гнезда (модель моноблок);
- накройте кондиционер чехлом.

Инструкции по установке принадлежностей сливной трубки

Принадлежности в комплекте

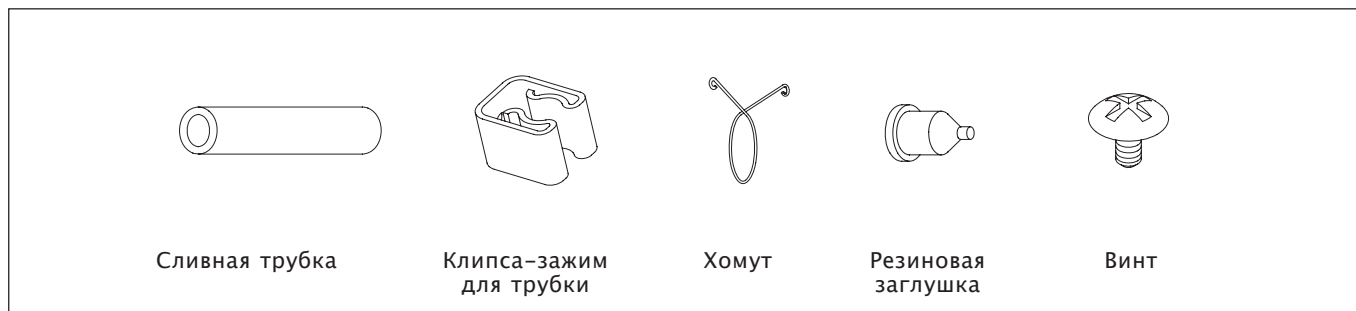

Способ установки:

Внимание:

- Во избежание протечки конденсата на пол или на ковер, установить сливную трубку до ввода агрегата в эксплуатацию.
- Для предупреждения утечек отделите L-образную резиновую заглушку от сливного отверстия.

1. Вынуть L-образную резиновую заглушку из сливного отверстия агрегата.
2. Вставить резиновую пробку в сливную трубку.
3. С помощью винта прикрутить клипсу-держатель к задней стенке.
4. Вставить один конец сливной трубки в сливное отверстие до упора, а затем установить на трубку кольцо во избежание утечек воды конденсата.
5. Закрепить сливную трубку в клипсу-держатель.

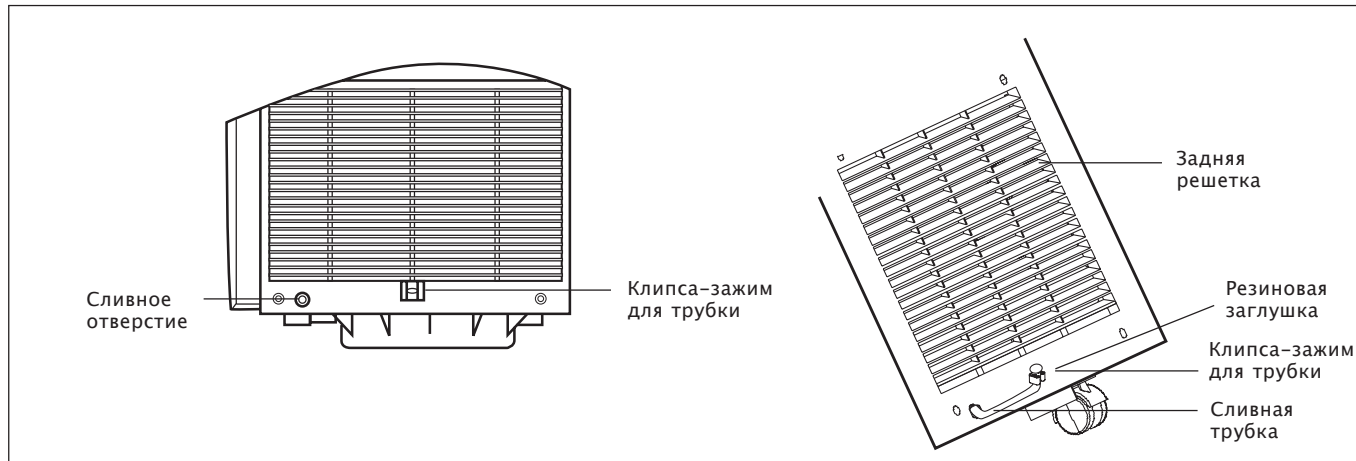

Опционные принадлежности (в комплект не входят)

МОНОБЛОК

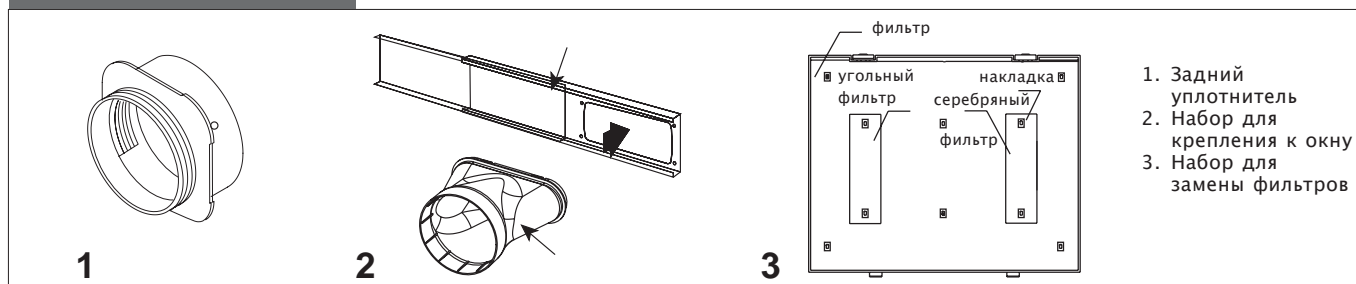



Via R. Sanzio, 9 - 20058 Villasanta (MI) Italy - Tel. 039/3636.1

(RUS) Производитель сохраняет за собой право на внесение модификаций в изделия без предварительного предупреждения.