

ADOAX

NEO BASIC s5.1

- BRUKERHÅNDBOKEN • ANVÄNDARGUIDE • ΚΑΥΤΤΟΗΓΕΕΤ • USER GUIDE • УПЪТВАНЕ ЗА УПОТРЕБА •
- UŽIVATEĽSKÁ PRÍRUČKA • BENUTZERHANDBUCH • ΟΔΗΓΟΣ ΧΡΗΣΤΗ • GUÍA DEL USUARIO • KASUTUSJUHEND •
- MODE D'EMPLOI • מודריך למשתמש • KORISNIČKI VODIČ • HASZNÁLATI ÚTMUTATÓ • GUIDA UTENTE •
- NAUDOTOJO GIDAS • LIETOTĀJA ROKASGRĀMATA • GEBRUIKERSHANDLEIDING • INSTRUKCJA •
- MANUALUL UTILIZATORULUI • ГИД ПОЛЬЗОВАТЕЛЯ • UŽIVATEĽSKÁ PRÍRUČKA • NAVODILA • УПУТСТВО ЗА УПОТРЕБУ •

NO/DK SE FI EN BG CZ DE EL ES ET FR HE HR HU IT LT LV NL PL RO RU SK SL SR

Table of contents

1. Installation manual

Page 3

2. Fixed installation guide

Page 4

3. Digital (DT) thermostat user manual

Pages 5-6 – NO

Pages 7-8 – SE

Pages 9-10 – FI

Pages 11-12 – EN

Pages 13-14 – BG

Pages 15-16 – CZ

Pages 17-18 – DE

Pages 19-20 – EL

Pages 21-22 – ES

Pages 23-24 – ET

Pages 25-26 – FR

Pages 27-28 – HE

Pages 29-30 – HR

Pages 31-32 – HU

Pages 33-34 – IT

Pages 35-36 – LT

Pages 37-38 – LV

Pages 39-40 – NL

Pages 41-42 – PL

Pages 43-44 – RO

Pages 45-46 – RU

Pages 47-48 – SK

Pages 49-50 – SL

Pages 51-52 – SR

4. Ecodesign information

Pages 53-59

5. Declaration of conformity

Page 60

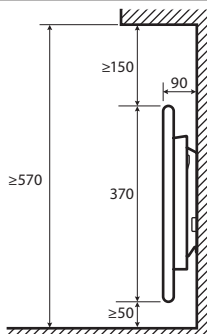
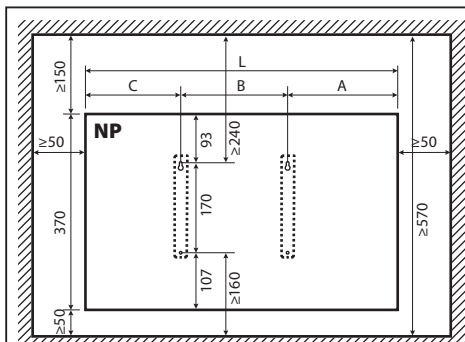
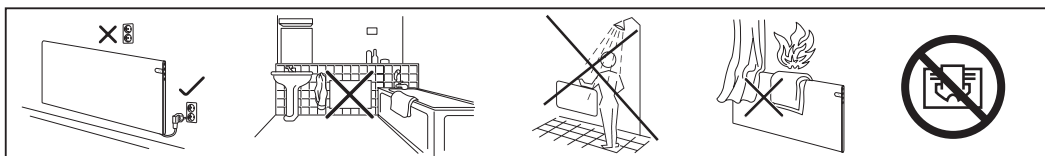

NP	A	B	C	L
NP 04	148	202	123	474
NP 06	203	202	184	589
NP 08	212	302	190	704
NP 10	241	302	219	762
NP 12	174	605	155	934
NP 14	230	605	214	1042
NP 20	405	605	384	1394

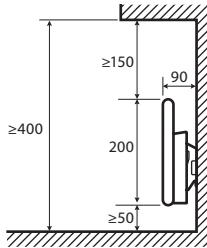
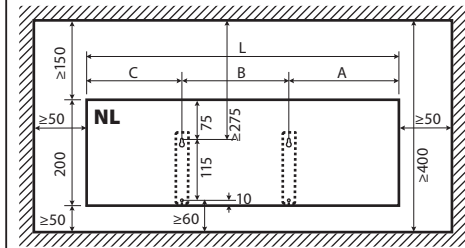

NL	A	B	C	L
NL 04	139	300	211	650
NL 06	320	300	250	870
NL 08	264	600	186	1050
NL 10	379	600	301	1280
NL 12	440	600	412	1450
NL 15	263	1200	287	1750

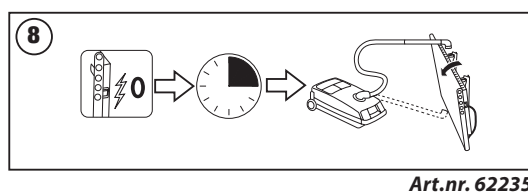
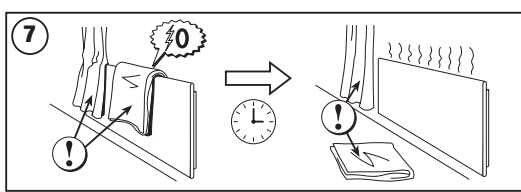
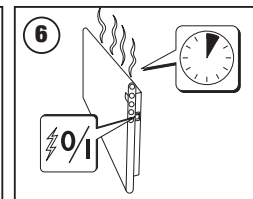
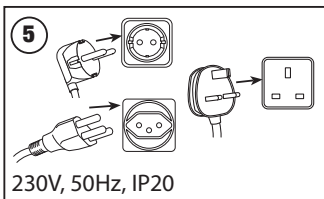
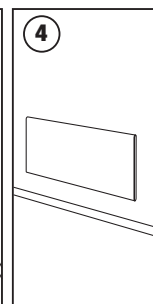
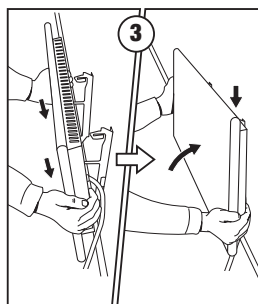
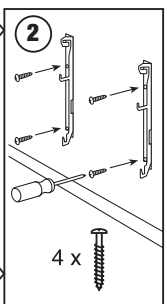
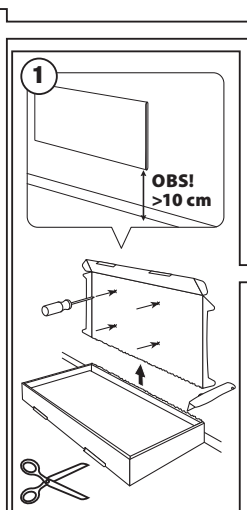
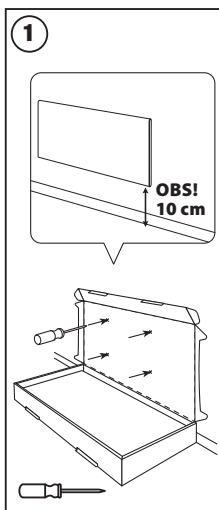

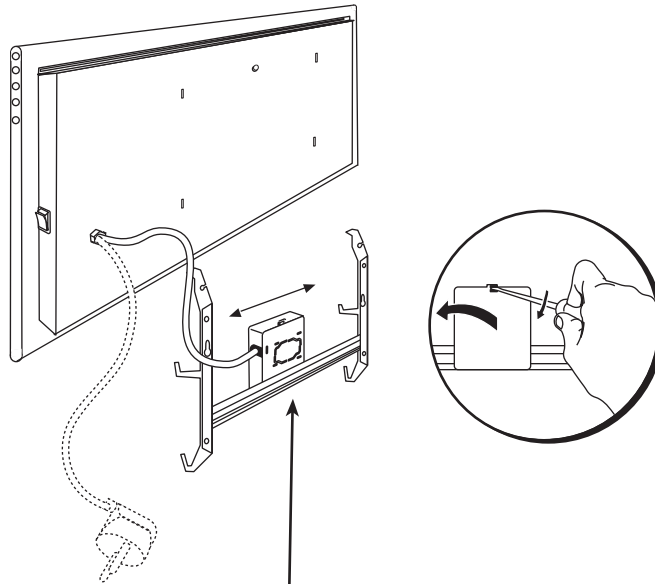

230 V

400 V

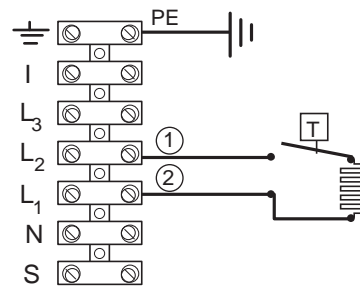
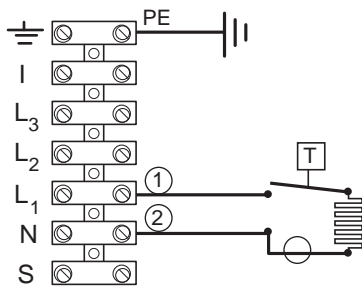

PE =	Gul/grønn	Gul/Grön	Kelta/Vihreä	Gelb/Grün	Yellow/Green
① =	Brun	Brun	Ruskea	Braun	Brown
② =	Blå	Blå	Sininen	Blau	Blue

Elektrisk montasje må bare utføres av autorisert installatør.

Elektrisk installation får endast utföras av behörig installatör.

Sähköasennukset saa suorittaa vain asennusoikeudet omaava asennusliike.

Anschluß darf nur durch Fachmann durchgeführt werden.

Electric installation must be carried out by an authorised electrician.

ОБЩИЙ ОБЗОР ДИСПЛЕЯ ТЕРМОСТАТА

СВЕТОВЫЕ ИНДИКАТОРЫ:

1. Дисплей показывает температуру и параметры управления.
2. Красный индикатор горит, когда нагреватель работает.
3. Зеленый свет показывает пониженную температуру. Он включается, когда нагреватель работает в соответствии с выбранной программой, поддерживая пониженную температуру. (См. Дополнительные функции)
4. Индикатор зеленого света, показывающий «комфортную» температуру. Он включается, когда нагреватель работает в соответствии с выбранной программой, поддерживая «комфортную» температуру. (См. Дополнительные функции)

ФУНКЦИИ КНОПОК:

- ⊕ – Увеличивает температуру, время или другие параметры.
- ⊖ – Уменьшает температуру, время или другие параметры.
- ⊙ – Кнопка выбора означает «меньше».
- ⊕ – Кнопка выбора означает «больше».
- OK – Подтверждение выбора.

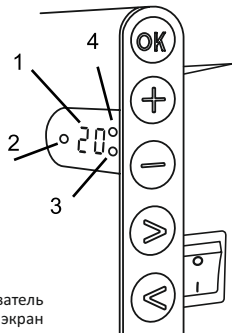

ПОРЯДОК РАБОТЫ



Прибор включается или выключается нажатием кнопки ① с правой стороны нагревателя. Когда нагреватель включается в первый раз, он начинает работать при стандартной температуре «комфорт» 22°C; а мигающий экран покажет, что часы еще не установлены (см. Меню настроек). Нагреватель будет поддерживать температуру, отображаемую на экране, если пользователь не выберет нужную программу из Программного меню. Вы можете создать свою собственную еженедельную программу отопления (P1), или использовать существующие стандартные программы «Офис» (P2) или «Дом» (P3). Еженедельные программы определяют, когда будет поддерживаться комфортная температура (22°C), а когда - пониженная, в целях экономии энергии (17°C).

МЕНЮ НАСТРОЕК

Нажимая и удерживая кнопку OK в течение 3 секунд меню выбора может быть включено или выключено. Используйте кнопки ⊙ ⊕ для прокрутки списка, а кнопку OK - для выбора нужного параметра или подтверждения выбора:

Дополнительное оборудование	Описание функций
td	Установка времени нагревателя
	Установите день недели, нажав ⊕ ⊖: 1 - понедельник; 2 - вторник и т.д., и сохраните, нажав OK. Установите часы: 0-23 и сохраните, нажав OK. Установите минуты: 0-59 и сохраните, нажав OK. Вы не сможете задать другие настройки, пока не установите время и день недели.
Pr	Настройка недельной программы отопления
	P1 уведомит вас о том, что вы собираетесь настроить пользовательскую программ. Подтвердите это, нажав OK. Выберите день (дни), который вы собираетесь настроить, используя кнопки ⊙ и ⊕. 7d - 7 дней, 5d - 5 рабочих дней, 2d - выходные, d1 - понедельник, d2 - вторник, d3 - среда, d4 - четверг, d5 - пятница, d6 - суббота, d7 - воскресенье, и подтвердите свой выбор, нажав OK. Используйте кнопки ⊙ и ⊕, чтобы изменить часы от 00 до 23 и выбрать желаемую температуру за каждый час: ⊖ снижение температуры (зеленый индикатор выше ⊙ включен), ⊕ «комфортная» температура (зеленый индикатор выше ⊕ включен). После нажатия OK, вы вернетесь в список выбора желаемого дня для дальнейшего программирования или выйдете из меню настроек, нажав OK в течение 3 секунд. Если вы хотите начать еженедельную программу, см. главу «Программное меню». Последнее значение, используемое на экране, будет относиться к «комфортной» температуре до начала программирования.
Co	Настройка «комфортной» температуры
	Выберите желаемую комфортную температуру, нажав ⊕ и ⊖. Нажимая OK, вы войдете в меню настроек.
rd	Установка более низкой температуры
	Выберите желаемую более низкую температуру, нажав ⊕ и ⊖. Нажимая OK, вы войдете в меню настроек.
OP	Функция обнаружения открытого окна
	Выберите «On» Или «oF», нажав ⊕ или ⊖. По умолчанию эта функция отключена. Функция обнаружения открытого окна определяет, открыто ли окно (то есть обнаруживает быстрое изменение температуры за короткий промежуток времени). После того, как нагреватель обнаружит открытое окно, отопление автоматически отключается и переходит в режим защиты от замерзания, поддерживая температуру 7°C, а на дисплее отображается «AF». После закрытия окна, то есть когда температура в области увеличивается, нагреватель автоматически включает предыдущую программу или поддерживает одинаковую постоянную температуру.
C	Калибровка температуры
	Температура окружающей среды отображается на экране. Если он не соответствует показаниям термометра, он может быть откалиброван. Например, нагреватель показывает, что температура окружающей среды составляет 20°C; между тем, другой термометр показывает, что она составляет 22°C. Затем вы можете откалибровать его и установить температуру, которую вы измерили, используя другой термометр.
AS	Адаптивный пуск
	Включите («On») или выключите («oF») адаптивный пуск, используя кнопки ⊕ и ⊖. Эта функция достигает температуры, заданной пользователем в определенное время. Например, если вы хотите, чтобы температура в 9 часов составляла 22°C, нагреватель определит, когда он должен начать нагрев, чтобы он достиг 22°C в нужное время.
rE	Сброс нагревателя к заводским настройкам по умолчанию
	Нажмите OK и, после выключения экрана, нажмите и удерживайте снова OK до тех пор, пока вы не увидите «00» на экране после каждого показанного сегмента.

ПРОГРАММНОЕ МЕНЮ

При нажатии кнопки  вы войдете в меню выбора еженедельной программы отопления. Используйте кнопки   для прокрутки следующего списка:

Дополнительное оборудование	Функция
P1	Еженедельная программа пользователя будет включена и может быть отрегулирована в соответствии с потребностями пользователя.
P2	Программа «Офис» будет включена, обеспечивая комфортную температуру в рабочее время.
P3	Программа «Дом» будет включена, обеспечивая удобную температуру утром, вечером и в выходные дни в течение дня.
OF	Спящий режим будет включен, в течение которого отопление не будет работать, но настройки часов сохранены.
nP	Еженедельная программа отопления будет отключена, а нагреватель будет работать в соответствии со значениями, показанными на экране.



Желаемую программу можно выбрать, нажав .

Время «комфортной» температуры в еженедельной программе отопления:





День	Время «комфортной» температуры		
	P1	P2	P3
Понедельник	00-23	07-17	06-08, 15-23
Вторник	00-23	07-17	06-08, 15-23
Среда	00-23	07-17	06-08, 15-23
Четверг	00-23	07-17	06-08, 15-23
Пятница	00-23	07-17	06-08, 15-23
Суббота	00-23		07-23
Воскресенье	00-23		07-23

ДОПОЛНИТЕЛЬНЫЕ ФУНКЦИИ



Постоянная регулировка температуры в еженедельной программе

Если вы отрегулируете существующую температуру, показанную на экране, используя кнопки  и , и нажмете , когда горит индикатор комфортной или пониженной температуры, рабочая программа автоматически отменяет температуру соответствующего режима.

Временная регулировка температуры в еженедельной программе

Если вы отрегулируете существующую температуру, показанную на экране, используя кнопки  и , но не нажмете кнопку , когда горит индикатор комфорта или пониженной температуры, вновь заданная температура будет действительна только до следующего изменения температуры нагрева в соответствии с установленной программой. Во время временной регулировки недельной температуры индикатор будет мигать над кнопками  (пониженная температура) или  (повышенная температура).

Защита от несанкционированного использования детьми или другими лицами

Термостат может быть защищен от несанкционированного использования детьми или другими лицами. Эта функция может быть включена или выключена нажатием и удержанием кнопок  и  одновременно в течение 5 секунд, пока вы не увидите на экране буквы «сс».

Уменьшение освещенности (автоматическое уменьшение яркости экрана)

Если нагреватель находится в режиме ожидания в течение 15 секунд, яркость экрана будет уменьшена. Если вы нажмете любую кнопку на дисплее термостата, яркость вернется.

24-часовая защита при отключении электроэнергии

Нагреватель будет поддерживать работу внутренних часов в течение 24 часов в случае отключения электроэнергии.

Если отключение питания длится более 24 часов, термостат вернется к последней выбранной температуре или программе.

Экран будет мигать, указывая на отключение питания. Мигающая функция будет продолжаться до тех пор, пока вы не нажмете любую кнопку.

NL	Nederland Netherlands
1	Typeaanduiding(en):
2	Warmteafgifte
3	P_{nom} = Nominale warmteafgifte
4	P_{min} = Minimale warmteafgifte (indicatief)
5	$P_{max,c}$ = Maximale continue warmteafgifte
6	Aanvullend elektriciteitsverbruik
7	$e_{l,max}$ = Bij nominale warmteafgifte
8	$e_{l,min}$ = Bij minimale warmteafgifte
9	$e_{l,SB}$ = In stand-bymodus
10	Type warmteafgifte/sturing kamertemperatuur (selecteer één)
11	Eentrapswarmteafgifte, geen sturing van de kamertemperatuur
12	Twee of meer handmatig in te stellen trappen, geen sturing van de kamertemperatuur
13	Met mechanische sturing van de kamertemperatuur door thermostaat
14	Met elektronische sturing van de kamertemperatuur
15	Elektronische sturing van de kamertemperatuur plus dag-tijdschakelaar
16	Elektronische sturing van de kamertemperatuur plus week-tijdschakelaar
17	Andere sturingsopties (meerdere selecties mogelijk)
18	Sturing van de kamertemperatuur, met aanwezigheidsdetectie
19	Sturing van de kamertemperatuur, met openraamdetectie
20	Met de optie van afstandsbediening
21	Met adaptieve sturing van de start
22	Met beperking van de werkingstijd
23	Met black-bulbsensor
24	Contactgegevens – Naam en adres van de fabrikant of van zijn gemachtigde
25	[ja/nee]

PL	Polska Poland
1	Identyfikator(-y) modelu
2	Moc cieplna
3	P_{nom} = Nominalna moc cieplna
4	P_{min} = Minimalna moc cieplna (orientacyjna)
5	$P_{max,c}$ = Maksymalna stała moc cieplna
6	Zużycie energii elektrycznej na potrzeby własne
7	$e_{l,max}$ = Przy nominalnej mocy cieplnej
8	$e_{l,min}$ = Przy minimalnej mocy cieplnej
9	$e_{l,SB}$ = W trybie czuwania
10	Rodzaj mocy cieplnej/regulacja temperatury w pomieszczeniu (należy wybrać jedną opcję)
11	jednostopniowa moc cieplna bez regulacji temperatury w pomieszczeniu
12	co najmniej dwa ręczne stopnie bez regulacji temperatury w pomieszczeniu
13	mechaniczna regulacja temperatury w pomieszczeniu za pomocą termostatu
14	elektroniczna regulacja temperatury w pomieszczeniu
15	elektroniczna regulacja temperatury w pomieszczeniu ze sterownikiem dobowym
16	elektroniczna regulacja temperatury w pomieszczeniu ze sterownikiem tygodniowym
17	Inne opcje regulacji (można wybrać kilka)
18	regulacja temperatury w pomieszczeniu z wykrywaniem obecności
19	regulacja temperatury w pomieszczeniu z wykrywaniem otwartego okna
20	z regulacją na odległość
21	z adaptacyjną regulacją startu
22	z ograniczeniem czasu pracy
23	z czujnikiem ciepła promieniowania
24	Dane teleDane kontaktowe – nazwa oraz adres producenta lub jego upoważnionego przedstawiciela
25	[tak/nie]

RO	România Romania
1	Identificatorul de model(e):
2	Puterea termică
3	P_{nom} = Puterea termică nominală
4	P_{min} = Puterea termică minimă (cu titlu indicativ)
5	$P_{max,c}$ = Puterea termică maximă continuă
6	Consumul auxiliar de energie electrică
7	$e_{l,max}$ = La putere termică nominală
8	$e_{l,min}$ = La putere termică minimă
9	$e_{l,SB}$ = În modul standby
10	Tip de putere termică/controlul temperaturii camerei (selectați o variantă)
11	cu o singură treaptă de putere termică și fără controlul temperaturii camerei
12	două sau mai multe trepte de putere manuale, fără controlul temperaturii camerei
13	cu controlul temperaturii camerei prin intermediul unui termostat mecanic
14	cu control electronic al temperaturii camerei
15	cu control electronic al temperaturii camerei și cu temporizator cu programare zilnică
16	cu control electronic al temperaturii camerei și cu temporizator cu programare săptămânală
17	Alte opțiuni de control (se pot selecta mai multe variante)
18	controlul temperaturii camerei, cu detectarea prezenței
19	controlul temperaturii camerei, cu detectarea unei ferestre deschise
20	cu opțiune de control la distanță
21	cu demaraj adaptabil
22	cu limitarea timpului de funcționare
23	cu senzor cu bulb negru
24	Date de contact – Denumirea și adresa producătorului sau a reprezentantului său autorizat.
25	[da/nu]

RU	Россия Russia
1	Идентификатор модели
2	Отопительная мощность
3	P_{nom} = Номинальная тепловая мощность
4	P_{min} = Минимальная тепловая мощность (заявленная)
5	$P_{max,c}$ = Максимальная непрерывная тепловая мощность
6	Дополнительное энергопотребление прибора
7	$e_{l,max}$ = При номинальной тепловой мощности
8	$e_{l,min}$ = При минимальной тепловой мощности
9	$e_{l,SB}$ = В режиме standby (спящем)
10	Тип управления по тепловой мощности/температуре воздуха (выбрать что-то одно)
11	одна ступень мощности, без контроля температуры воздуха
12	две и более ступеней мощностей, без контроля температуры воздуха
13	с механическим термостатом, работающим по температуре воздуха в помещении
14	с электронным термостатом, работающим по температуре воздуха в помещении
15	с электронным термостатом, работающим по температуре воздуха в помещении, + суточный таймер
16	с электронным термостатом, работающим по температуре воздуха в помещении, + недельный таймер
17	Другие возможности управления (возможен выбор нескольких параметров)
18	управление по температуре воздуха в помещении, с датчиком движения
19	управление по температуре воздуха в помещении, с датчиком открытого окна
20	с возможностью дистанционного управления
21	с адаптивным стартом
22	с ограничителем времени работы
23	с датчиком теплового излучения
24	Контактная информация - название и адрес производителя/представительства
25	да/нет

SI	Slovenija Slovenia
1	Identifikacijska oznaka modela(-ov):
2	Izhodna toplotna moč
3	P_{nom} = Nazivna izhodna toplotna moč
4	P_{min} = Minimalna izhodna toplotna moč (okvirno)
5	$P_{max,c}$ = Največja trajna izhodna toplotna moč
6	Dodatna potreba po električni moči
7	$e_{l,max}$ = Pri nazivni izhodni toplotni moči
8	$e_{l,min}$ = Pri minimalni izhodni toplotni moči
9	$e_{l,SB}$ = V stanju pripravljenosti
10	Način uravnavanja izhodne toplotne moči/temperature v prostoru (izberite eno možnost)
11	Z enostopenjskim uravnavanjem izhodne toplotne moči, brez uravnavanja temperature v prostoru
12	Z dvema ali več ročnimi stopnjami, brez uravnavanja temperature v prostoru
13	Z uravnavanjem temperature v prostoru z mehanskim termostatom
14	Z elektronskim uravnavanjem temperature v prostoru
15	Z elektronskim uravnavanjem temperature v prostoru z dnevnim časovnikom
16	Z elektronskim uravnavanjem temperature v prostoru s tedenskim časovnikom
17	Druge možnosti uravnavanja (izberete lahko več možnosti)
18	Z uravnavanjem temperature v prostoru z zaznavanjem prisotnosti
19	Z uravnavanjem temperature v prostoru z zaznavanjem odprtega okna
20	Z možnostjo uravnavanja na daljavo
21	S prilagodljivim uravnavanjem zažetka delovanja
22	Z omejitvijo časa delovanja
23	Z globus senzorjem
24	Kontaktni podatki - Ime in naslov proizvajalca ali njegovega pooblaščenega zastopnika
25	[da/nie]

SK	Slovensko Slovakia
1	Identifikačný (-é) kód (-y) modelu:
2	Teplotný výkon
3	P_{nom} = Menovitý teplotný výkon
4	P_{min} = Minimálny teplotný výkon (orientačne)
5	$P_{max,c}$ = Maximálny priebežný teplotný výkon
6	Vlastná spotreba elektrickej energie
7	$e_{l,max}$ = Pri menovitom teplotnom výkone
8	$e_{l,min}$ = Pri minimálnom teplotnom výkone
9	$e_{l,SB}$ = V pohotovostnom režime
10	Druh ovládania teplotného výkonu/izbovej teploty (vyberte jeden)
11	jednoúrovňový teplotný výkon bez ovládania izbovej teploty
12	dve alebo viac manuálnych úrovní bez ovládania izbovej teploty
13	s ovládaním izbovej teploty mechanickým termostatom
14	s elektronickým ovládaním izbovej teploty
15	elektronické ovládanie izbovej teploty a denný časovač
16	elektronické ovládanie izbovej teploty a týždenný časovač
17	Ďalšie možnosti ovládania (možnosť viacnásobného výberu)
18	ovládanie izbovej teploty s detekciou prítomnosti
19	ovládanie izbovej teploty s detekciou otvoreného okna
20	s možnosťou diaľkového ovládania
21	s prispôbovým ovládaním spustenia
22	s obmedzením času prevádzky
23	so snímačom čiernej žiarovky
24	Kontaktné údaje – Názov a adresa výrobcu alebo jeho autorizovaného zástupcu
25	[áno/nie]