

# HITACHI

## Inspire the Next

ΚΟΝΔΙΤΙΟΝΕΡ ΤΙΠΑ ΚΑССΕΤΥ ΠΟΤΟΛΚΑ

# НАРУЖНИЙ БЛОК

ΜΟΔΕΛΥ

RAI-25NH5

RAI-35NH5

НАРУЖНИЙ БЛОК

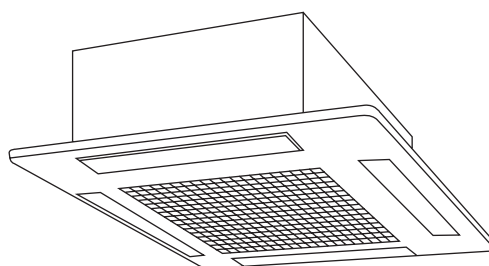

RAI-25NH5  
RAI-35NH5



### Instruction manual

Page 1~22

To obtain the best performance and ensure years of trouble free use, please read this instruction manual completely.

### Bedienungsanleitung

Suite 23~44

Bitte lesen Sie diese Bedienungsanleitung aufmerksam durch, um durch richtige Bedienung jahrelangen und störungsfreien Betrieb zu gewährleisten.

### Mode d'emploi

Page 45~66

Des performances optimales et un fonctionnement à long terme seront assurés en appliquant les présentes instructions après avoir entièrement lu ce mode d'emploi.

### Manuale di istruzioni

Pag. 67~88

Per garantire la migliore prestazione e la più lunga duratালেগেতে attentamente e al completo le seguenti istruzioni.

### Manual de instrucciones

Página 89~110

Para obtener el mejor funcionamiento y asegurar años de uso libre de problemas, lea cuidadosamente este manual de instrucciones.

### Manual de instruções

Página 111~132

A fim de obter um bom funcionamento e de garantir uma utilização sem falhas durante muitos anos, é favor ler este manual de instruções completamente.

### Οδηγίες Χειρισμού

Σελίδα 133~154

Για την καλύτερη δυνατή απόδοση και την μακροχρόνια και χωρίς προβλήματα χρήση της συσκευής αυτής, παρακαλούμε διαβάστε πλήρως τις οδηγίες χειρισμού της.

### Инструкция по эксплуатации

стр. 155~176

Для обеспечения наилучших эксплуатационных характеристик и многолетней безотказной работы оборудования необходимо полностью ознакомиться с данной Инструкцией по эксплуатации.



# УКАЗАНИЯ ПО ТЕХНИКЕ БЕЗОПАСНОСТИ

- Перед эксплуатацией устройства необходимо тщательно изучить данные “Указания по технике безопасности”, чтобы обеспечить правильное использование устройства.
- Следует обратить особое внимание на указания “ **⚠ Предупреждение**” и “ **⚠ Осторожно**”. Разделы “Предупреждение” содержат положения, которые при отсутствии их строго соблюдения могут привести к смертельным случаям или серьезным повреждениям. Разделы “Осторожно” содержат положения, которые в случае их неправильного выполнения могут вызвать серьезные последствия. Для обеспечения безопасности необходимо строго выполнять все приведенные инструкции.
- Символы обозначают следующее:

	Убедитесь, что подключено заземление.		Этот символ обозначает запрещенные действия.
	Обозначает инструкции, обязательные для выполнения.		

- После прочтения данную инструкцию необходимо сохранить.

## ТЕХНИКА БЕЗОПАСНОСТИ ПРИ МОНТАЖЕ

 ПРЕДУПРЕЖДЕНИЕ	<ul style="list-style-type: none"> <li>● Не вносите изменения в конструкцию устройства. При попытке самостоятельно внести изменения в конструкцию устройства может произойти утечка воды, отказы, короткое замыкание или воспламенение.</li> </ul>	
	<ul style="list-style-type: none"> <li>● Для монтажа устройства необходимо обратиться к Вашему торговому агенту или к квалифицированному техническому специалисту. Результатом самостоятельного монтажа устройства может явиться утечка воды, короткое замыкание или пожар.</li> <li>● Обязательно использовать заземляющий провод. Запрещается прокладывать заземляющий провод поблизости от водопроводов и газопроводов, громоотводов, а также вблизи заземляющих проводов телефонных линий. Неправильное заземление может привести к электрическому удару.</li> </ul>	
 ОСТОРОЖНО	<ul style="list-style-type: none"> <li>● Установка выключателя электроэнергии осуществляется в зависимости от местонахождения устройства. При отсутствии выключателя электроэнергии существует опасность электрического удара.</li> </ul>	
	<ul style="list-style-type: none"> <li>● Запрещается монтаж устройств вблизи мест наличия горючих газов. Возможно возгорание наружного блока при наличии утечки горючего газа в месте его расположения.</li> <li>● При монтаже шланга отвода воды следует обеспечить беспрепятственный поток воды.</li> </ul>	

## ТЕХНИКА БЕЗОПАСНОСТИ ПРИ ПЕРЕМЕЩЕНИИ И ТЕХОБСЛУЖИВАНИИ

 ПРЕДУПРЕЖДЕНИЕ	<ul style="list-style-type: none"> <li>● При возникновении неординарной ситуации (такой, как запах горения) прекратите пользоваться прибором и отключите прерыватель. Обратитесь в Вашу сервисную службу. Продолжение эксплуатации прибора в неординарной ситуации может привести к поломке, короткому замыканию или возгоранию.</li> </ul>	
	<ul style="list-style-type: none"> <li>● При необходимости технического обслуживания обратитесь в Вашу сервисную службу. Результатом неквалифицированного технического обслуживания, проведенного собственными силами, может явиться электрический удар или возгорание.</li> </ul>	
	<ul style="list-style-type: none"> <li>● При необходимости демонтажа и повторного монтажа устройства обратитесь в Вашу сервисную службу. Результатом неквалифицированного демонтажа и повторного монтажа, проведенного собственными силами, может явиться электрический удар или возгорание.</li> </ul>	

## ТЕХНИКА БЕЗОПАСНОСТИ В ХОДЕ ЭКСПЛУАТАЦИИ

 ПРЕДУПРЕЖДЕНИЕ	<ul style="list-style-type: none"> <li>● Для сохранения здоровья следует избегать длительное время находиться под действием воздушного потока.</li> </ul>	
	<ul style="list-style-type: none"> <li>● Не вводите перст, штанга или другие предметы в выход или вход воздуха. По мере того как вентилятор вращающ на high speed, оно причинит ушиб. Перед очисткой, будьте уверено остановить деятельность и поворачивает выключатель.</li> </ul>	
	<ul style="list-style-type: none"> <li>● Запрещается использовать любые токопроводящие элементы в качестве плавкого предохранителя, так как это может привест к несчастному случаю.</li> </ul>	
	<ul style="list-style-type: none"> <li>● Во время грозы выньте штепсель из розетки или выключите прерыватель электроцепи.</li> </ul>	

## ТЕХИКА БЕЗОПАСНОСТИ В ХОДЕ ЭКСПЛУАТАЦИИ

- Эксплуатация изделия разрешается только в соответствии со спецификацией изготовителя, использование изделия для любых других целей запрещено.



- Запрещается работать с изделием мокрыми руками, это может привести к несчастному случаю.

- При эксплуатации изделия совместно с устройствами горения необходимо регулярно проветривать помещение, чтобы избежать явлений недостатка кислорода.

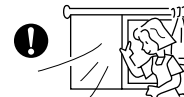

- Запрещается направлять струю холодного воздуха, идущую от панели кондиционера, непосредственно на находящиеся внутри помещения нагревательные приборы, так как это может отрицательным образом повлиять на работу этих приборов, например, электрического котла, печи и т.п.

- Необходимо обеспечить постоянную стабильность, прочность и бездефектность монтажной рамы наружного блока. В противном случае может произойти падение наружного блока с опасными последствиями.



- Запрещается попадание брызг и прямых струй воды на корпус устройства при его очистке, так как это может вызвать короткое замыкание.

- Не используйте любой аэрозоль или аэрозоли волос около внутренней единицы. Этот химикат может прилипнуть к пластине обменника высокой температуры и заблокировать поток воды испарения дренажной поддон. Вода опустится на тангенциальный вентилятор и способствует разливу воды из внутренней единицы.



- При чистке прибора сначала выключите его и отключите прерыватель электроцепи-скоростной вентилятор внутри прибора может представлять опасность.

- Выключите прерыватель электроцепи, если прибор не эксплуатируется в течение длительного времени.



- Запрещается залезать на наружный блок и ставить на него какие-либо предметы.

- Если устройство работает при открытой двери и открытом окне (влажность воздуха в помещении всегда превышает 80%), и в случае, если воздушный дефлектор направлен вниз или автоматически перемещается в течение длительного периода времени, на воздушном дефлекторе могут образоваться капли воды, которые могут падать вниз. Это приведет к намоканию Вашей мебели. В связи с этим не следует эксплуатировать устройство в подобных условиях в течение длительного времени.
- Если количество теплоты в помещении превышает охлаждающую способность устройства (например, при большом количестве людей в помещении, при работающих нагревательных приборах и т.д.), установленная температура в помещении не может быть достигнута.

- Этих Приборов не предназначены для использования маленькими детьми или слабыми людьми, если они соответственно не контролировались ответственным человеком, чтобы гарантировать, что они могут использовать прибор благополучно.

- Маленьких детей должны контролировать, чтобы гарантировать, что они не играют с прибором.



О  
С  
Т  
О  
Р  
О  
Ж  
Н  
О

# НАИМЕНОВАНИЯ И Ф УНКЦИИ КАЖДОГО УЗЛА

## ВНУТРЕННИЙ БЛОК

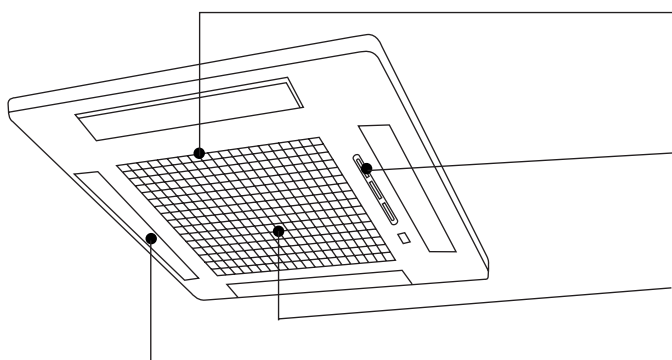

### ВОЗДУШНЫЙ ФИЛЬТР

Предотвращает попадание пыли во внутренний блок. (смотри стр. 173)

### ИНДИКАТОРЫ ВНУТРЕННЕГО БЛОКА

Световой индикатор, показывающий условия работы. (смотри стр. 159)

### ВСАСЫВАЮЩАЯ СЕТКА (ВХОД ВОЗДУХА)

### ГОРИЗОНТАЛЬНЫЙ ОТРАЖАТЕЛЬ (ВЫХОД ВОЗДУХА)

(смотри стр.169)

### ДИСТАНЦИОННЫЙ РЕГУЛЯТОР

Посылает тиналы управления работой внутреннего блока, а также для работы всей системы.

(смотри стр. 160)

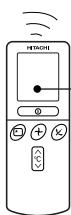

## НАИМЕНОВАНИЕ МОДЕЛИ И РАЗМЕСЫ

МОДЕЛЬ	ШИРИНА (мм)	ВЫСОТА (мм)	ТОЛЩИНА (мм)
RAI-25NH5 / RAI-35NH5	580	285	580

# МУЛЬТИСИСТЕМНЫЙ ВОЗДУШНЫЙ КОНДИЦИОНЕР

В данном мультисистемном воздушном кондиционере несколько внутренних блоков могут быть лодключены к одному наружному блоку, чтобы быть управляемыми. Таким образом, Вы имеете возможность эксплуатировать требуемое количество внутренних блоков.

### Комбинация рабочих режимов:

Когда режим деятельности выбран:

- Внутренние блоки не могут работать в указанных ниже комбинациях режимов

Один блок	Другой блок
Нагрев	Охлаждение
	Сушка
	Циркуляция (вентилятор)

- Внутренний блок, который включается первым, продолжает работать, но другие внутренние блоки, включенные впоследствии, при включенном индикаторе не работают.
- Для повторного включения внутреннего блока, который был включен позднее, следует выключить внутренний блок, включенный первым или позднее, и переключить его режим работы, после чего включить блок снова.

Во время автоматической деятельности:

- Когда деятельность топления автоматически выбрана для первого внутреннего блока, следующий внутренний блок после этого начинает нагревать. Также, если охлаждающ или обезвоживание автоматически выбирает для первого внутреннего блока, то следующий внутренний блок также начнет охладить или обезводить.

### Регулирование Количества Внутренних Блоков:

Количество работающих внутренних блоков следует снижать в особенности, когда очень жарко или очень холодно, либо в случае, если Вы хотите за короткое время достичь заданной температуры.



### Неработающие Внутренние Блоки:

При работе одного из внутренних блоков в режиме охлаждения, нагрева или сушки в какомлибо помещении может случиться, что в неработающем внутреннем блоке будет слышен шум потока хладагента, или неработающий внутренний блок начнет нагреваться. Это обусловлено тем, что поток хладагента перетекает от внутреннего блока к наружному блоку, чтобы обеспечить готовность к эксплуатации.

## ИНДИКАТОР РАБОТЫ

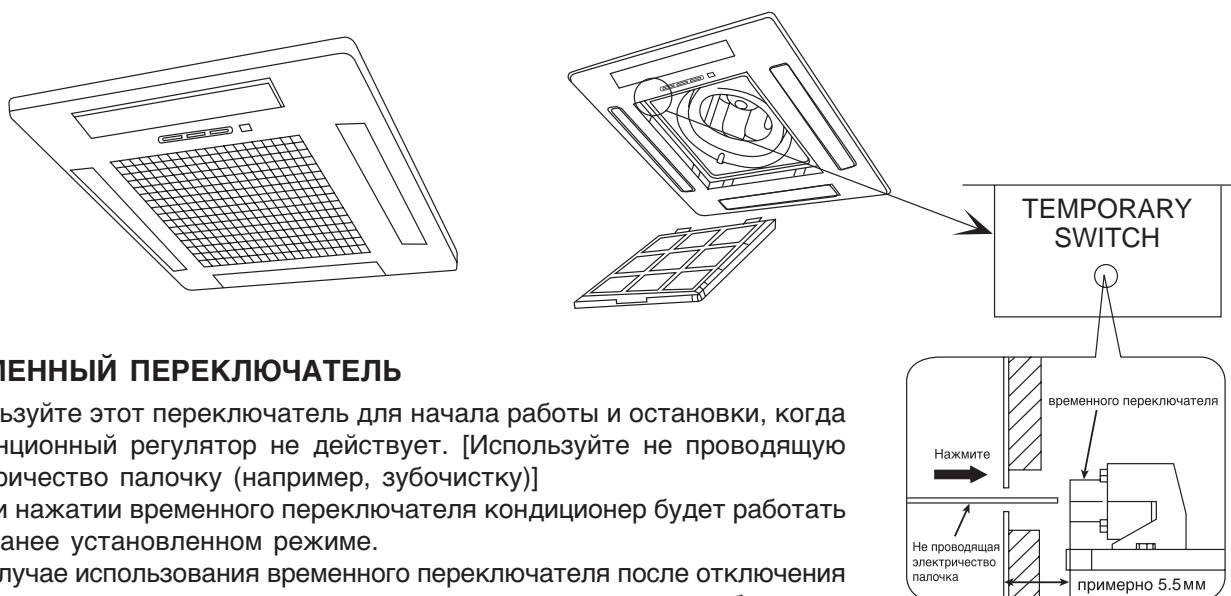

### ВРЕМЕННЫЙ ПЕРЕКЛЮЧАТЕЛЬ

Используйте этот переключатель для начала работы и остановки, когда дистанционный регулятор не действует. [Используйте не проводящую электричество палочку (например, зубочистку)]

- При нажатии временного переключателя кондиционер будет работать в ранее установленном режиме.
- В случае использования временного переключателя после отключения и повторного включения электропитания кондиционер работает в автоматической режиме.

## ИНДИКАТОРЫ ВНУТРЕННЕГО БЛОКА

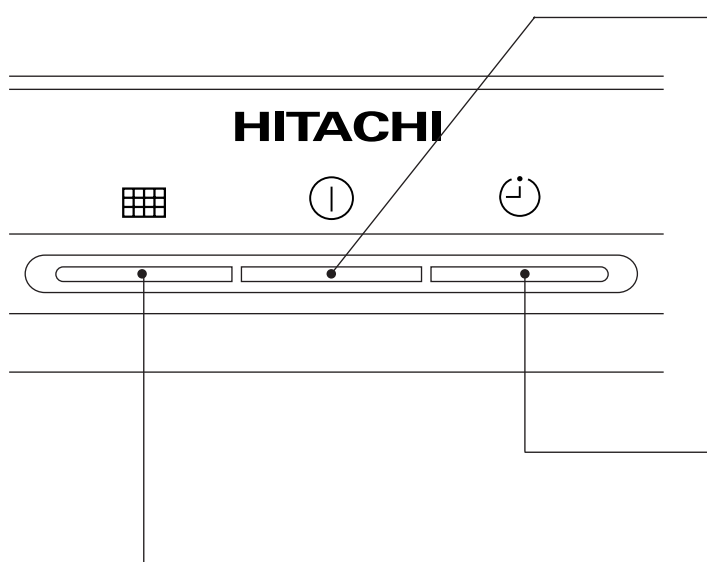

### КОНТРОЛЬНАЯ ЛАМПА

Эта лампа горит во время работы устройства. КОНТРОЛЬНАЯ ЛАМПА мигает в следующих случаях в режиме нагревания.

#### (1) Во время начала нагревания

В течение 2-3 минут после включения.

#### (2) Во время размораживания

Размораживание будет производиться примерно один раз в час, когда на теплообменнике конденсирующего устройства образуется лед, в течение 5-10 минут каждый раз.

### ТАЙМЕРНАЯ ЛАМПА

Эта лампа горит, когда работает таймер.

### ЛАМПА ФИЛЬТРА

Когда прибор работает в общем более чем примерно 200 часов, загорается лампа FILTER (ФИЛЬТР) для индикации того, что настало время очистки фильтра. Светильник идет вне когда  АВТОМАТИЧЕСКАЯ КНОПКА КАЧАНИЯ отжата пока приготовьте режим дальше.

# НАИМЕНОВАНИЕ И ФУНКЦИИ ОТДЕЛЬНЫХ УЗЛОВ

## ПУЛЬТ ДИСТАНЦИОННОГО УПРАВЛЕНИЯ (ДУ)

- Управляйте, направляя на датчик сигналов в комнатном блоке. Радиус действия около 7 метров. Сигналы принимаются при угле примерно 70°. Однако, если в комнате есть аппаратура (инвертер) с датчиком электронного излучения, сигналы могут не приниматься или дистанция приема может уменьшиться.
- Внутренний блок должен быть установлен на расстоянии не менее 1 м от электропроводки.
- Обращайтесь с пультом ДУ осторожно. Если он упадет, или в него проникнет влага, эффективность передачи сигнала может ухудшиться.
- После установки в пульт ДУ новых батареек блоку первоначально потребуется около 10 секунд чтобы реагировать на команды и начать работу.

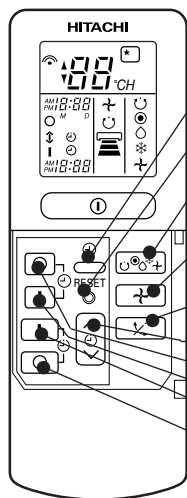
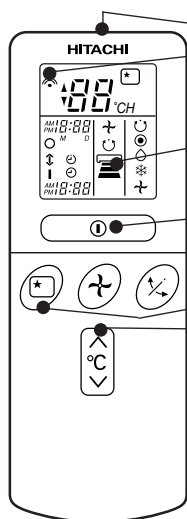
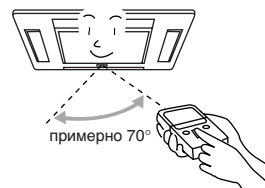

- Окно испускания сигнала/индикатор передачи сигнала  
Для передачи команды внутреннему блоку необходимо направить данное окно на внутренний блок. При передаче сигнала происходит мигание индикатора.
- Дисплей  
На дисплей выводится заданное значение температуры в помещении, текущее время, статус таймера, а также выбранная функция и интенсивность циркуляции воздуха.
- Клавиша СТАРТ/СТОП  
Нажать кнопку для запуска рабочего режима. При повторном нажатии рабочий режим прекращается.
- Клавиша ЗАДЕРЖКА ОТКЛЮЧЕНИЯ  
Данная кнопка используется для установки таймера для функции задержки отключения.
- Клавиши ТЕМПЕРАТУРА  
С помощью данных клавиш осуществляется увеличение и уменьшение устанавливаемых значений температуры. (Держать нажатыми для ускоренного изменения устанавливаемых значений.)
- Кнопка ВРЕМЯ  
Данная кнопка применяется для установки и проверки текущего времени.
- Кнопки СБРОС
- Переключатель ФУНКЦИЯ  
Посредством данного переключателя производится выбор рабочего режима. При каждом нажатии переключателя происходит переключение режима в циклической последовательности: (АВТО) – (НАГРЕВ) – (СУШКА) – (ОХЛАЖДЕНИЕ) – (ВЕНТИЛЯЦИЯ).
- Данный переключатель задает скорость вращения вентилятора. При каждом нажатии данного переключателя интенсивность вращения снижается в последовательности: (АВТО) – (ВЫСОКАЯ) – (СРЕДНЯЯ) – (НИЖНЯЯ) (Эта кнопка позволяет выбирать оптимальную или желаемую скорость вращения вентилятора для каждого режима работы.)
- Клавиша АВТОМАТИЧЕСКИЙ ПОВОРОТ  
Данная клавиша осуществляет регулирование угла направления горизонтального дефлектора воздуха.
- Клавиши управления таймером  
Данные клавиши используются для настройки значений таймера.
- Клавиша ТАЙМЕР ВЫКЛЮЧЕНИЯ Задает время выключения.
- Клавиша ТАЙМЕР ВКЛЮЧЕНИЯ Задает время включения.
- Клавиша РЕЗЕРВ Установка продолжительности времени остановки в работе.
- Клавиша ОТМЕНА Отмена установки продолжительности времени остановки в работе.

	АВТО
	НАГРЕВ
	СУШКА
	ОХЛАЖДЕНИЕ
	ВЕНТИЛЯЦИЯ
	СКОРОСТЬ ВЕНТИЛЯТОРА НИЗКАЯ СРЕДНЯЯ ВЫСОКАЯ
	ЗАДЕРЖКА ОТКЛЮЧЕНИЯ
	СТОП (ОТМЕНА)
	СТАРТ (РЕЗЕРВ)
	СТАРТ / СТОП
	ВРЕМЯ
	УСТАНОВКА ТАЙМЕРА
	ПЕРЕКЛЮЧАТЕЛЬ ТАЙМЕРА ТАЙМЕР ВКЛЮЧЕНИЯ ТАЙМЕР ВЫКЛЮЧЕНИЯ
	АВТОМАТИЧЕСКИЙ ПОВОРОТ

### Меры безопасности при эксплуатации

- Запрещается помещать пульт дистанционного управления.
  - под действие прямых солнечных лучей
  - вблизи от нагревательных устройств.
- Обращаться с пультом дистанционного управления осторожно. Не бросать его на пол и не допускать попадания воды.
- После прекращения работы наружного блока повторный его запуск в работу возможен лишь спустя примерно 3 минуты (это не распространяется на выключение и включение устройства посредством выключателя электропитания, а также на случай, если шнур сетевого питания был вынут из розетки, а затем вставлен обратно.) Данное время задержки предназначено для предохранения устройства и не свидетельствует о неисправности.
- В случае, если во время работы устройства был задействован переключатель ФУНКЦИЯ, может произойти прекращение работы устройства примерно на 3 минуты для его предохранения.



# РАЗЛИЧНЫЕ ФУНКЦИИ

## ■ Автоматический перезапуск

- В случае отключения электричества, при появлении напряжения блок автоматически возобновит работу в том же режиме и с тем же направлением воздушного потока, которые были до отключения. (Так как работа не была остановлена по команде с пульта ДУ.)
- Если вы не хотите, чтобы после появления напряжения работа возобновилась, отключите кондиционер от сети. При включении электропитания с помощью автоматического выключателя блок автоматически возобновит работу в прежнем режиме и с прежним направлением воздушного потока.

Примечания: 1. Если вы не требуете автоматического управления рестарта, то пожалуйста советуйте с вашим веществом сбываний или дистанционным управлением.  
2. Функция автоматического перезапуска не работает, если установлен режим таймера или таймера сна.

## АВТОМАТИЧЕСКИЙ РЕЖИМ РАБОТЫ

В данном режиме устройство автоматически устанавливает рабочий режим-НАГРЕВ, ОХЛАЖДЕНИЕ или Сушка в зависимости от начальной температуры в помещении. Выбранный режим работы будет изменяться при изменении комнатной температуры. Однако изменение will mode of operation не когда indoor блок соединился к multi блоку типа напольному.

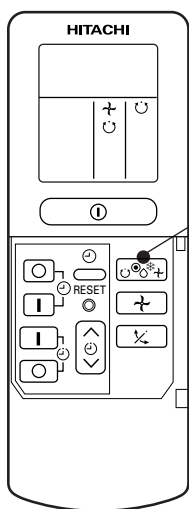

1

Задействовать переключатель ФУНКЦИЯ, чтобы на дисплее появился символ режима АВТО

- При выборе режима АВТО (AUTO) устройство автоматически определяет режим работы, НАГРЕВ, ОХЛАЖДЕНИЕ или Сушка, в зависимости от температуры в помещении. Однако изменение will mode of operation не когда indoor блок соединился к multi блоку типа напольному.
- Если режим, автоматически выбранный устройством, Вас не удовлетворяет, установите режим вручную (нагрев, сушка, охлаждение или вентиляция).

СТАРТ  
СТОП

Нажать клавишу (СТАРТ/СТОП). Кондиционер начнет работать, издав звуковой сигнал. Для прекращения работы повторно нажать данную клавишу.

- Так как установленные значения записываются в память пульта дистанционного управления, в следующий раз Вам необходимо лишь нажать клавишу (СТАРТ/СТОП).

Имеется возможность при необходимости увеличить или уменьшить установленное значение температуры максимум на 3°C.



Нажмите кнопку установки температуры, значение будет изменяться на 1°C с каждым нажатием.

- Реальная температура в помещении может несколько отличаться от установленного значения температуры в зависимости от условий.
- В режиме АВТО установленное значение температуры на дисплей не выводится. При изменении установленного значения внутренний блок издает звуковой сигнал.

Задействовать клавишу (СКОРОСТЬ ВЕНТИЛЯТОРА). В распоряжении имеются режимы скорости АВТО и НИЗКАЯ.

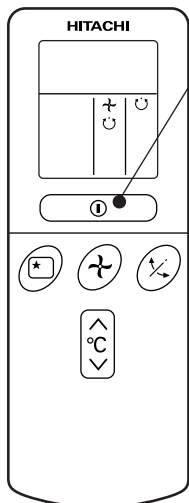

# РЕЖИМ НАГРЕВА

- Используйте устройство для отопления, когда температура на улице ниже 21°C. Когда слишком тепло (выше 21°C), функция нагрева может отключаться, чтобы защитить устройство от повреждения.
- Для того, чтобы устройство работало безотказно, пожалуйста, используйте его температуре более -15°C окружающей среды.

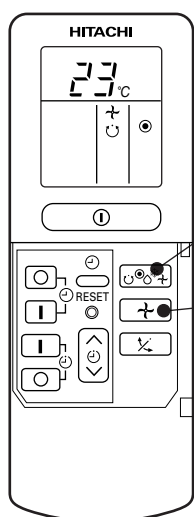

**1**

Задействовать переключатель ФУНКЦИЯ, чтобы на дисплее появился символ режима НАГРЕВ ● .

Посредством клавиши ↻ (СКОРОСТЬ ВЕНТИЛЯТОРА) установить желаемое значение СКОРОСТИ ВЕНТИЛЯТОРА (установленное значение будет показано на дисплее).

**2**

↻ (АВТО) : СКОРОСТЬ ВЕНТИЛЯТОРА вначале устанавливается на режим ВЫСОКАЯ, а после достижения установленного значения температуры автоматически меняется на режим СРЕДНЯЯ.

↻ (ВЫСОКАЯ) : Экономичный режим, так как помещение достаточно быстро нагревается. Однако на начальной стадии может возникнуть ощущение холода.

↻ (СРЕДНЯЯ) : Медленное вращение.

↻ (НИЗКАЯ) : Еще более медленное вращение.

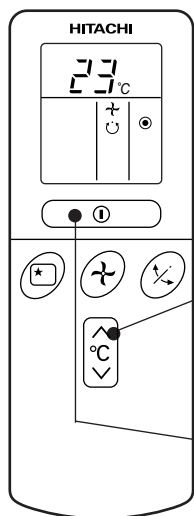

**3**

С помощью клавиш ТЕМПЕРАТУРА установить желаемую температуру в помещении (установленное значение будет показано на дисплее).

Реальная температура в помещении может несколько отличаться от установленного значения температуры в зависимости от условий.

**СТАРТ  
СТОП**

Нажать клавишу Ⓛ (СТАРТ / СТОП). Кондиционер начнет работать, издав звуковой сигнал. Для прекращения работы повторно нажать данную клавишу.

- Так как установленные значения записываются в память пульта дистанционного управления, в следующий раз Вам необходимо лишь нажать клавишу Ⓛ (СТАРТ/СТОП).



# РЕЖИМ СУШКИ

Режим сушки следует использовать при температуре в помещении выше 16°C.  
При температуре в помещении ниже 15°C режим сушки не работает.

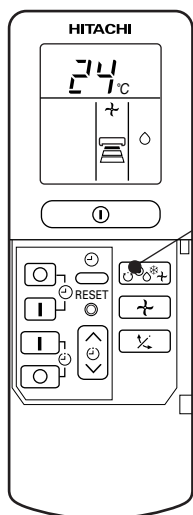

1

Задействовать переключатель ФУНКЦИЯ, чтобы на дисплее появился символ режима ◊ (ВЛАЖНОСТЬ). СКОРОСТЬ ВЕНТИЛЯТОРА будет автоматически установлена на режим НИЗКАЯ. Клавиша СКОРОСТЬ ВЕНТИЛЯТОРА в данном случае не работает.

2

С помощью клавиш ТЕМПЕРАТУРА установить желаемую температуру в помещении (установленное значение будет показано на дисплее).

24°C

Для осушения рекомендуется поддерживать комнатную температуру в диапазоне от 20 до 26°C градусов.

СТАРТ  
СТОП

Нажмите кнопку ① (START/STOP). Начало режима осушения сопровождается звуковым сигналом. Для остановки работы нажмите кнопку ещё раз.

- Так как установленные значения записываются в память пульта дистанционного управления, в следующий раз Вам необходимо лишь нажать клавишу ① (СТАРТ/СТОП).

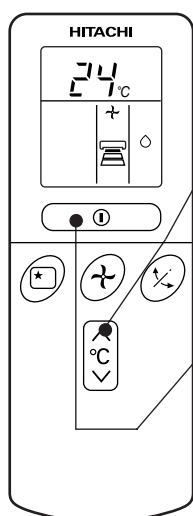

## ■ Функция Сушки

В случае, если температура в помещении превышает установленное значение температуры, кондиционер осуществит сушку воздуха в помещении, снизив температуру в помещении до установленного уровня.

В случае, если температура в помещении ниже установленного значения температуры, сушка воздуха осуществляется при установленном значении температуры несколько ниже текущей температуры в помещении. Когда температура в помещении станет ниже установленного значения, работа в данном режиме будет прекращена (внутренний блок перестанет подавать воздух).

# РЕЖИМ ОХЛАЖДЕНИЯ

Кондиционер можно использовать для охлаждения воздуха при наружной температуре 22-42°C. При высоких значениях влажности (свыше 80%) на выходной решетке воздуха внутреннего блока может образоваться некоторое количество росы.

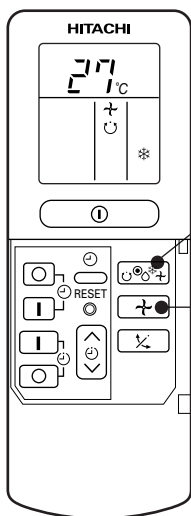

**1**

Задействовать переключатель **ФУНКЦИЯ**, чтобы на дисплее появился символ режима **ОХЛАЖДЕНИЕ** \* .

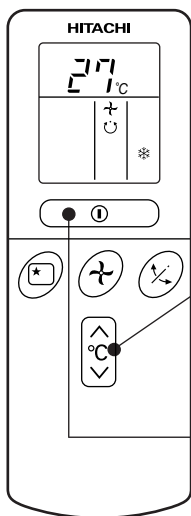

**2**

Посредством клавиши **+** (**СКОРОСТЬ ВЕНТИЛЯТОРА**) установить желаемое значение **СКОРОСТИ ВЕНТИЛЯТОРА** (установленное значение будет показано на дисплее).

 (**АВТО**) : **СКОРОСТЬ ВЕНТИЛЯТОРА** вначале устанавливается на режим **ВЫСОКАЯ**, а после достижения установленного значения температуры автоматически меняется на режим **СРЕДНЯЯ**.

 (**ВЫСОКАЯ**) : Экономичный режим, так как помещение достаточно быстро охлаждается.

 (**СРЕДНЯЯ**) : Медленное вращение.

 (**НИЗКАЯ**) : Еще более медленное вращение.

**3**

С помощью клавиш **ТЕМПЕРАТУРА** установить желаемую температуру в помещении (установленное значение будет показано на дисплее).

Реальная температура в помещении может несколько отличаться от установленного значения температуры в зависимости от условий.

**СТАРТ  
СТОП**



Нажать клавишу **1** (**СТАРТ/СТОП**). Кондиционер начнет работать в режиме охлаждения, издав звуковой сигнал. Для прекращения работы повторно нажать данную клавишу. В случае, если установленное значение температуры выше текущей температуры в помещении, функция охлаждения работать не будет {несмотря на горящую индикаторную лампу **1** (**ЭКСПЛУАТАЦИЯ**).} Функция охлаждения будет задействована после того, как будет установлено значение температуры ниже текущей температуры в помещении.

- Так как установленные значения записываются в память пульта дистанционного управления, в следующий раз Вам необходимо лишь нажать клавишу **1** (**СТАРТ/ СТОП**).

# РЕЖИМ ВЕНТИЛЯЦИИ

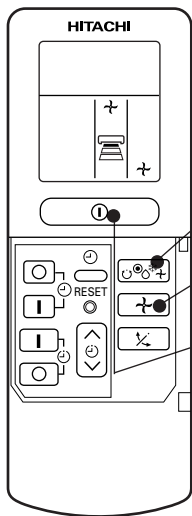
Кондиционер можно также использовать в качестве обычного вентилятора для циркуляции воздуха. Данную функцию необходимо применять для сушки внутреннего пространства внутреннего блока после окончания летнего сезона.



- 1** Задействовать переключатель ФУНКЦИЯ, чтобы на дисплее появился символ режима ВЕНТИЛЯЦИЯ .
- 2** Нажатием клавиши  (СКОРОСТЬ ВЕНТИЛЯТОРА).
- START/STOP** Нажать клавишу  (СТАРТ/СТОП). Кондиционер начнет работать в режиме вентиляции, издав звуковой сигнал. Для прекращения работы повторно нажать данную клавишу.

## СКОРОСТЬ ВЕНТИЛЯТОРА (АВТО)

..... При задании режима скорости вращения вентилятора АВТО в режиме охлаждения/нагрева;

<p><b>в режиме нагрева</b></p>	<ul style="list-style-type: none"> <li>● Скорость вращения вентилятора автоматически регулируется в зависимости от температуры выходящего потока воздуха.</li> <li>● Когда разница между комнатной температурой и заданной температурой велика, вентилятор начинает работать на высокой (HI) скорости.</li> <li>● Когда температура в помещении доходит до заданной температуры, скорость вентилятора автоматически изменяется на низкую (LOW).</li> </ul>
<p><b>в режиме охлаждения</b></p>	<ul style="list-style-type: none"> <li>● Когда разница между комнатной температурой и заданной температурой велика, вентилятор начинает работать на высокой (HI) скорости.</li> <li>● После того, как температура в помещении достигнет установленного значения температуры, будет выполняться режим охлаждения, при котором скорость вращения вентилятора и температура в помещении регулируются для получения оптимальных для здоровья условий естественного охлаждения.</li> </ul>

# УСТАНОВКА ТАЙМЕРА

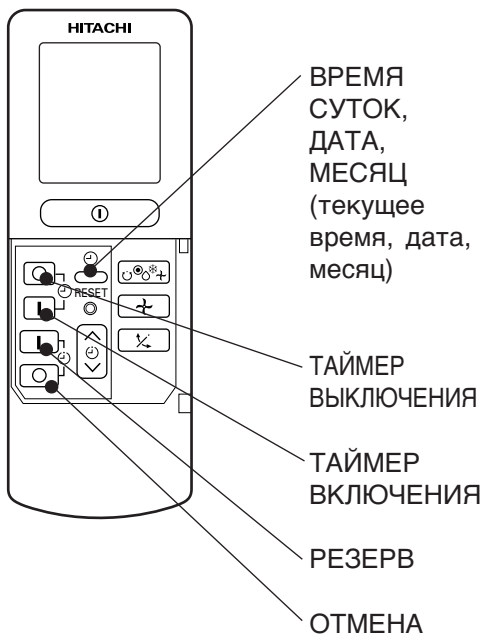

## Время суток, дата, месяц

После установки свежих батарей

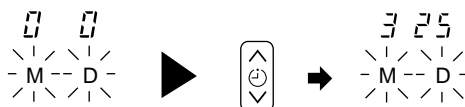

**1** С помощью клавиши управления ТАЙМЕР установить текущий месяц и дату

## Таймер ВЫКЛЮЧЕНИЯ

**1** Нажать клавишу (ТАЙМЕР ВЫКЛЮЧЕНИЯ), после чего на дисплее начнет мигать символ (ВЫКЛЮЧЕНИЕ).



Данную функцию можно использовать, чтобы выключить кондиционер в установленное время.

## Таймер ВЫКЛЮЧЕНИЯ

- Прибор будет включен в установленное значение времени.

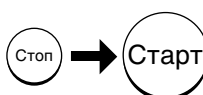

**1** Нажать клавишу (ТАЙМЕР ВКЛЮЧЕНИЯ), после чего на дисплее начнет мигать символ (ВКЛЮЧЕНИЕ).

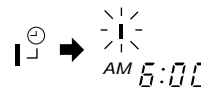

## Таймер ВКЛЮЧЕНИЯ/ВЫКЛЮЧЕНИЯ

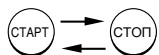

- Кондиционер будет включен (выключен) и выключен (включен) в установленное значение времени включения (выключения).
- Переключение производится в установленное значение времени, которое наступает первым.
- На дисплее появляется знак в виде стрелки, который указывает последовательность операций переключения.

**1** Нажать клавишу (ТАЙМЕР ВЫКЛЮЧЕНИЯ), после чего на дисплее начнет мигать символ (ВЫКЛЮЧЕНИЕ).

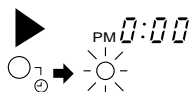

**2** С помощью клавиши управления ТАЙМЕР установить время выключения.

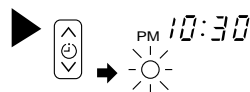

**3** Нажать клавишу (ТАЙМЕР ВКЛЮЧЕНИЯ), после чего на дисплее начнет мигать символ (ВЫКЛЮЧЕНИЕ) и символ (ВКЛЮЧЕНИЕ).

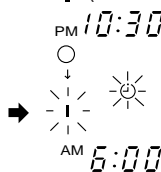

## Отмена Режим Резервирования

Направить окно испускающего сигнала пульта дистанционного управления в направлении внутреннего блока и нажать клавишу (ОТМЕНА). Символ (РЕЗЕРВИРОВАНО) погаснет, раздастся звуковой сигнал, и на внутреннем блоке погаснет лампа (ТАЙМЕР).

## ПРИМЕЧАНИЕ

Возможна установка только одного из таймеров ВЫКЛЮЧЕНИЯ, ВКЛЮЧЕНИЯ или ВКЛЮЧЕНИЯ/ВЫКЛЮЧЕНИЯ.

**2** Нажать клавишу  (ВРЕМЯ)



**3** Установить текущее время посредством клавиши управления ТАЙМЕР.

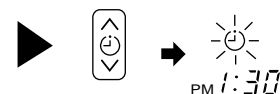

**4** Повторно нажать клавишу  ВРЕМЯ. Индикация времени перестанет мигать и начнет гореть постоянно.

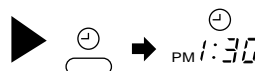





- Индикация времени исчезнет автоматически через 10 секунду.
- Чтобы проверить установку текущего времени, следует дважды нажать клавишу  ВРЕШЯ.

Установка текущего времени на этом завершена.

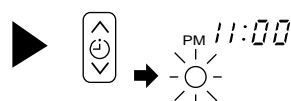
Пример: текущее время 1:30 пополудни.

**2** С помощью клавиши управления ТАЙМЕР установить время выключения.



**3** Направить окно испускания сигнала пульта дистанционного управления в направлении внутреннего блока и нажать клавишу **I** (РЕЗЕРВ). Символ  (ВЫКЛЮЧЕНИЕ) перестанет мигать и начнет гореть постоянно, при этом загорится символ  (РЕЗЕРВИРОВАНО). Раздастся звуковой сигнал, и на внутреннем блоке загорится лампа  (ТАЙМЕР).

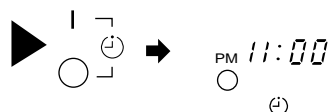



Пример: кондиционер будет выключен в 11.00 вечера.

Установка времени выключения на этом завершена.

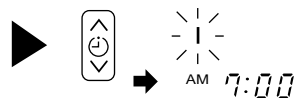
**2** С помощью клавиши управления ТАЙМЕР установить время включения.



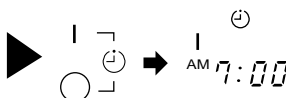

**3** Направить окно испускания сигнала пульта дистанционного управления в направлении внутреннего блока и нажать клавишу **I** (РЕЗЕРВ). Символ **I** (ВКЛЮЧЕНИЕ) перестанет мигать и начнет гореть постоянно, при этом загорится символ  (РЕЗЕРВИРОВАНО). Раздастся звуковой сигнал, и на внутреннем блоке загорится лампа  (ТАЙМЕР).

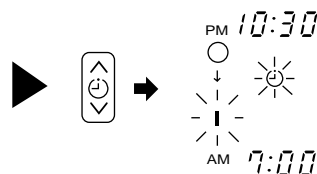

Пример: Устройство включит в 7.00 утра. Теперь установка времени включения завершена.

**4** С помощью клавиши управления ТАЙМЕР установить время включения.



**5** Направить окно испускания сигнала пульта дистанционного управления в направлении внутреннего блока и нажать клавишу **I** (РЕЗЕРВ). Символ **I** (ВКЛЮЧЕНИЕ) перестанет мигать и начнет гореть постоянно, при этом загорится символ  (РЕЗЕРВИРОВАНО). Раздастся звуковой сигнал, и на внутреннем блоке загорится лампа  (ТАЙМЕР).

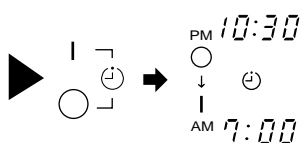

Пример: Устройство свернет в 10.30 пополудни и будет включено на в 7.00 утра. Теперь установка времени включения/выключения завершена.

- Таймер может быть использован в трех вариантах: в качестве таймера выключения, таймера включения и таймера ВКЛЮЧЕНИЯ/ВЫКЛЮЧЕНИЯ (ВЫКЛЮЧЕНИЯ/ВКЛЮЧЕНИЯ). Первоначально необходимо произвести установку текущего времени, так как оно служит для отсчета.
- Такт как установки времени записываются в память пульта дистанционного управления, в следующий раз для использования тех же установленных значений Вам необходимо лишь нажать клавишу **I** (РЕЗЕРВ).

# УСТАНОВКА ТАЙМЕРА ЗАДЕРЖКИ ОТКЛЮЧЕНИЯ

Первоначально необходимо произвести установку текущего времени, если это не было сделано прежде (см. разделы по установке текущего времени). Нажать клавишу  (ЗАДЕРЖКА ОТКЛЮЧЕНИЯ), после чего индикация дисплея изменится в соответствии с представленным ниже изображением.

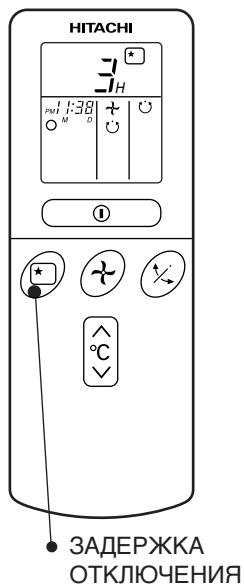

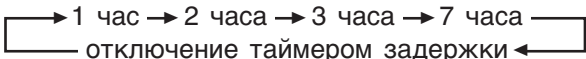
Режим	Индикация
Таймер задержки отключения	

**Таймер задержки отключения:** Кондиционер будет продолжать работать в течение указанного количества часов, а затем будет отключен. Направить окно испускания сигнала пульта дистанционного управления в направлении внутреннего блока и нажать клавишу ЗАДЕРЖКА ОТКЛЮЧЕНИЯ. На дисплее пульта дистанционного управления будет показана информация таймера. Загорится индикаторная лампа ТАЙМЕР, при этом внутренний блок издаст звуковой сигнал. После установки таймера задержки отключения дисплей будет показывать время отключения.



AM 2:38

Пример: Если вы в 11:38 вечера установили время задержки отключения, равное 3 часам, то кондиционер будет отключен в 2:38 утра.



Выключение кондиционера осуществляется таймером задержки отключения, а включение кондиционера-таймером включения.

**1** Установить таймер ВКЛЮЧЕНИЯ.

**2** Нажать клавишу  (ЗАДЕРЖКА ОТКЛЮЧЕНИЯ) и произвести установку таймера задержки отключения.

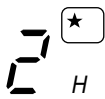

AM 1:38





AM 6:00

Для нагревания:

В этом случае устройство выключится через 2 часа (в 1:38 а.т.) и включится заранее таким образом, чтобы установочная температура была почти достигнута к 6:00 а.т. следующего утра.

## Отмена Резервирования

Направить окно испускания сигнала пульта дистанционного управления в направлении внутреннего блока и нажать клавишу  (ОТМЕНА).

Символ  (РЕЗЕРВИРОВАНО) исчезнет, при этом раздастся звуковой сигнал, и на внутреннем блоке погаснет лампа  (ТАЙМЕР).





# РЕГУЛИРОВКА ДЕФЛЕКТОРОВ ПОТОКА ВОЗДУХА

1

Регулировка потока воздуха от кондиционера в направлении вверх и вниз.

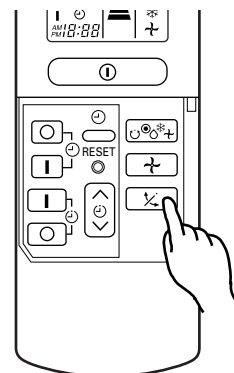
При работе в режиме “Сушка” и “Охлаждение” горизонтальный дефлектор потока воздуха автоматически устанавливается под углом, требуемый для каждого конкретного режима. Клавиша  (АВТОМАТИЧЕСКИЙ ПОВОРОТ) позволяет осуществлять подъем и опускание дефлектора, а также устанавливать желаемый угол направления. (При изменении угла направления дефлектора возврат данного угла в автоматически установленное положение после начала эксплуатации не производится, пока не будет переключен режим работы).



- При однократном нажатии клавиши  (АВТОМАТИЧЕСКИЙ ПОВОРОТ) производится автоматический поворот направления горизонтального дефлектора потока воздуха вверх и вниз. При повторном нажатии клавиши дефлектор останавливается в занимаемом в данный момент положении. До начала поворота дефлектора может пройти несколько секунд (около 6 секунд).
- Диапазон регулирования поворота горизонтального дефлектора потока воздуха показан на рисунке справа.
- В случае нажатия клавиши  (АВТОМАТИЧЕСКИЙ ПОВОРОТ) при неработающем кондиционере горизонтальный дефлектор потока воздуха перемещается и останавливается в положении, в котором выходные отверстия воздуха закрыты.
- При перемещении горизонтального дефлектора потока воздуха вручную в ходе автоматического режима работы может происходить отключение диапазона поворота. Однако спустя короткое время дефлектор возвращается к исходному диапазону.

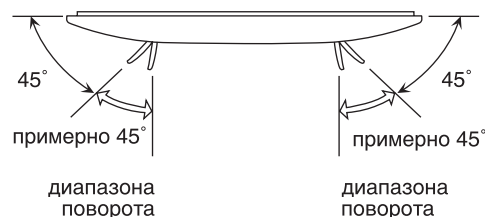

## ▲ ПРЕДОСТЕРЕЖЕНИЕ

Работая блок в охлаждающей деятельности с облицовками дефлектора воздуха вниз и двигать автоматически на длинный период время, вода сконденсирует на воздухе дефлектор и потек вниз случайн. Это намочит вашу мебель.

# ЗАМЕНА БАТАРЕЙ В ПУЛЬТЕ ДИСТАНЦИОННОГО УПРАВЛЕНИЯ

**1** Снять крышку, как показано на рисунке, и вынуть отработанные батареи.



**2** Вставить новые батареи. Положение батарей должно совпадать с маркировкой в отсеке.

## **▲ ОСТОРОЖНО**

1. Не использовать вместе старые и новые батареи, а также батареи различных типов.
2. В случае, если пульт дистанционного управления не используется в течение 2-3 месяцев, необходимо вынуть батареи из пульта.

Набавите толкайте по направлению, указанному стрелкой.

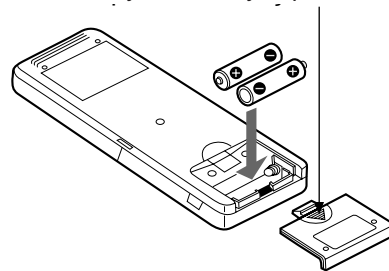

## Температура В Помещении



**⚠ Предупреждение**  
Холодная температура в помещении неблагоприятно воздействует на здоровье и вызывает излшний расход электроэнергии.

## Использование штор или ставней

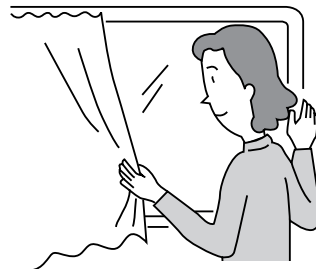

С их помощью можно снизить жару, проникающую в комнату, через окна.

## Вентиляция

### ⚠ Осторожно

Не оставляйте помещение закрытым в течении длительного периода времени. Периодически следует открывать дверь и окна, чтобы обеспечить приток свежего воздуха.



## Эффективное использование таймера

Ночью используйте таймеры “Включить” и “Отключить”, устанавливая их в зависимости от времени пробуждения. Это позволит Вам создать самую комфортную для Вас температуру. Используйте таймер эффективно.

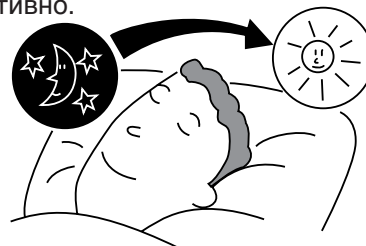

## Не забывайте чистить воздушный фильтр

Пыльный фильтр может уменьшить объем воздуха и эффективность охлаждения. Во избежании лишней траты электроэнергии производите чистку фильтра каждые 2 недели.

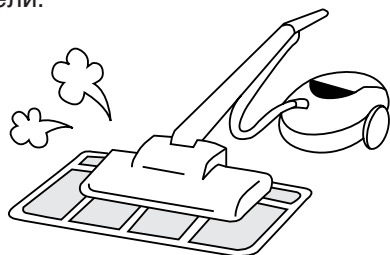

## Устанавливайте подходящую t° для грудных младенцев и детей

При использовании устройства в помещениях, где находятся грудные младенцы, дети или престарелые, то есть те, кому трудно самим передвигаться, следите за состоянием t° и направлением выходящего потока воздуха.

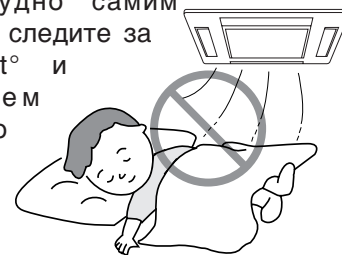

## Воздушный Кондиционер и Нагреватель В Одном помещении

### ⚠ Осторожно

Если количество теплоты в помещении превышает охлаждающую способность устройства (например: При большом количестве людей в помещении, при работающих нагревательных приборах и т.п.), установленная температура в помещении не может быть достигнута.



## Если кондиционер долго не используется

Если комнатный кондиционер долго не используется, выключите его из сети. При неотсоединенной сети он продолжает потреблять около 8W из контрольной цепи, даже будучи выключенным.

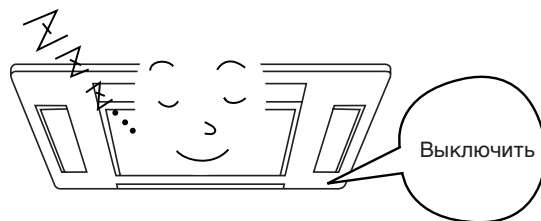

## При молниях

### ⚠ Предупреждение

При молниях, чтобы обезопасить прибор от повреждений, выключите его и выньте штепсель из розетки.



## Люфт от Электрического Шума

### ⚠ Предостережение

Чтобы избежать шумового люфта, пожалуйста разместите внутреннюю единицу и ее пульт по крайней мере на расстоянии 1м. от электрических изделий.



# ОБСЛУЖИВАНИЕ

## ▲ ОСТОРОЖНО

Чистка и техобслуживание должны осуществляться квалифицированным обслуживающим персоналом.

Перед чисткой кондиционера необходимо выключить устройство и отсоединить электропитание. Прочищайте фильтр не реже, чем раз в месяц. Это поможет сократить энергозатраты.

## 1. ЧИСТКА ВОЗДУШНОГО ФИЛЬТРА

### СНЯТИЕ И УСТАНОВКА ВОЗДУШНОГО ФИЛЬТРА

#### ПРОЦЕДУРА

- 1** Удаляют фильтр из внутреннего
  - Нажмите на места, обозначенные "PUSH" слева и справа на воздухозаборной решетке.
  - Вытяните фильтр из решетки.
- 2** Уберите пыль с фильтра с помощью пылесоса. Если пыли слишком много, используйте нейтральное моющее средство. После использования нейтрального моющего средства, промойте чистой водой и высушите в тени.
- 3** Установите фильтр. (Так, чтобы маркировка "UP SIDE" была спереди). Вдвиньте фильтр в воздухозаборную решетку и закройте ее. (Нажмите на места, обозначенные "PUSH" слева и справа на воздухозаборной решетке, чтобы надежно ее закрепить).

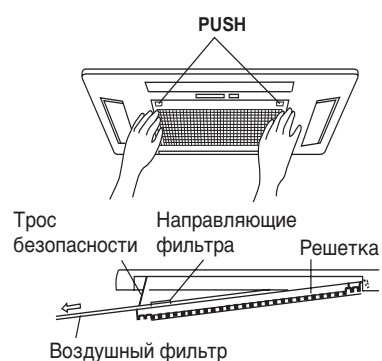

#### ПРИМЕЧАНИЕ:

- Эта модель имеет воздушный фильтр. При использовании воздушного фильтра степень охлаждения уменьшается и время охлаждения увеличивается. Поэтому установите скорость вентилятора в положение "HIGH" (ВЫСОКО) при использовании в этом режиме.
- Рекомендуется заменять воздушные фильтры каждые 3 месяца для нормального функционирования. Типовой номер для этого воздушного фильтра <SPX-CFH5>. Пожалуйста, используйте этот номер для заказа при замене фильтра.

## ▲ ОСТОРОЖНО

- Не мойте горячей водой с температурой выше 40°C. Это может вызвать усадку фильтра.
- После мытья стряхните влагу полностью и высушите в тени; не подвергайте воздействию прямых солнечных лучей. Это может вызвать усадку.
- Вытирайте воду полностью. Если вода остается на дисплее или светоприемнике, это может вызвать неполадки в работе.

## 2. ОЧИСТКА ПЕРЕДНЕЙ КРЫШКИ

- Протрите ее мягкой сухой тряпкой.
- Если она очень грязная, протрите мягкой тканью, которую мочните в теплую воду или нейтральное моющее средство. Затем протрите мягкой сухой тряпкой.

### **▲ ОСТОРОЖНО**

- Не брызгайте водой и не направляйте воду на корпус кондиционера при его очистке, так как это может привести к короткому замыканию.
- Не используйте горячую воду (выше 40°C), бензин, газолин, кислоту, растворитель или щетку, так как они могут повредить покрытие и пластиковую поверхность.



## 3. ТЕХНИЧЕСКОЕ ОБСЛУЖИВАНИЕ ПЕРЕД ДЛИТЕЛЬНЫМ ПЕРИОДОМ ПРОСТОЯ

- Включить кондиционер на половину для работы, установив рабочий режим ↗ (ВЕНТИЛЯТОР) и скорость вентилятора на режим ВЫСОКАЯ, выбрав для этого день с хорошей погодой, чтобы полностью просушить кондиционер.
- Выключите автоматический выключатель.

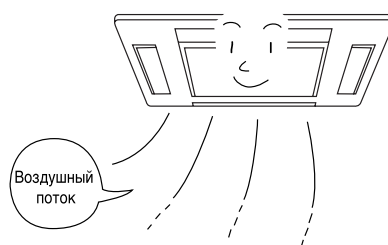

## ПРОФИЛАКТИЧЕСКИЕ ОСМОТРЫ

ПОЖАЛУЙСТА ВЫПОЛНЯЙТЕ НИЖЕПЕРЕЧИСЛЕННЫЕ ПРОВЕРКИ КАЖДЫЕ ПОЛГОДА ИЛИ ЧАЩЕ. В СЛУЧАЕ КАКИХ-ЛИБО ЗАТРУДНЕНИЙ ОБРАЩАЙТЕСЬ К СПЕЦИЛИСТУ.

1		<p>Не повреждено заземление?</p> <p><b>▲ ПРЕДУПРЕЖДЕНИЕ</b> Отсоединение или поломка заземляющего провода может стать причиной неправильного функционирования или электрошока.</p>
2		<p>Крепежные кронштейны наружного блока не корродированы, внешний блок закреплен надежно?</p> <p><b>▲ ПРЕДУПРЕЖДЕНИЕ</b> Уличный блок может упасть в случае, если существует излишняя ржавчина на креплениях, или уличный блок неустойчиво установлен. Это может привести к травме.</p>
3		<p>Плотно ли вилка соединена с розеткой? Убедитесь в наличии прочного контакта между ними.</p>



# ГАРАНТИЙНОЕ ОБСЛУЖИВАНИЕ

## ПЕРЕД ОБРАЩЕНИЕМ К СПЕЦИАЛИСТУ ПРОВЕРЬТЕ НИЖЕПЕРЕЧИСЛЕННЫЕ

УСЛОВИЯ	ПРОВЕРЬТЕ СЛЕДУЮЩИЕ ПУНКТЫ
Когда прибор не работает	<ul style="list-style-type: none"><li>● Взрыватель дунутый вне или автомат защиты цепи задействованы?</li><li>● Напряжение тока нормально?</li><li>● Выключатель питания или прерыватель электроцепи в положении “Вкл”?</li></ul>
Когда прибор не надежно охлаждает Когда прибор не надежно нагревает	<ul style="list-style-type: none"><li>● Воздушный фильтр не забит пылью?</li><li>● Солнечный свет не падает на блок конденсации?</li><li>● Нет ли препятствий вытекающим струям тепла?</li><li>● Нет ли в комнате каких-либо источников тепла?</li><li>● Установочная температура выставлена нормально?</li></ul>



### Примечания

- При спокойной работе или остановке прибора могут произойти следующие явления, не считающиеся чем-то ненормальными.
  - (1) Не большой шум в процессе цикла охлаждения.
  - (2) Шум от работы вентилятора когда он начинает нагреваться в процессе работы.
- Из-за разных запахов, используемых в комнате, незначительные посторонние запахи могут возникать при работе прибора. Но это не важно, чистите фильтр и испаритель регулярно.

- Если у Вас все-таки возникают какие-либо проблемы в процессе эксплуатации прибора обращайтесь к Вашему продавцу или квалифицированному специалисту. Сообщайте Вашему агенту на счет модели, номера производства и числа установки прибора.
- Используйте только напряжение, указанное для данного кондиционера. В противном случае устройство может испортиться или не достичь предусмотренной мощности.







